



CENÍK

Platný od 07. 04. 2009

V zadní části ceníku na straně 44 naleznete odkazy na náš obrazový materiál, abyste si mohli udělat lepší představu o nabízených výrobcích.

Požadavky na grafické podklady

Grafické podklady pro zhotovení reklamních textilních předmětů s potiskem přímými barvami je nutno zasílat ve vektorizované podobě v programu Corel Draw do verze X4 (14) nebo Adobe Illustrator do verze CS4 (14) s udáním odstínu barev podle vzorníku Pantone C nebo U, HKS - N případně RAL.

Grafické podklady pro rastrové motivy vyžadujeme u vlajek v poměru 1:10 a u praporků 1:1, při rozlišení **min. 400 dpi**, nejlépe na CD s příloženým barevným nátiskem, který je pro nás závazným podkladem k barevné korektuře. Bez barevného nátisku vycházíme z ICC profilu vloženého do RGB/CMYK dokumentu. Pokud není v dokumentu vložen žádný ICC profil, předpokládáme u RGB dokumentu profil Adobe RGB (1998) a u CMYK dokumentu profil ISO Coated (ISO 12647-2). Dokumenty vytiskneme na zkalibrované tiskárně Epson Stylus PRO 4 000 s profilem ISO Coated a tento nátisk je pro nás závazný.

Cena nátisku je smluvní (**A4 cca 400,- Kč**). Použitá písma je třeba vždy převést do křivek (zabrání se tím nahrazení jiným typem písma). Žádáme o neslučování vrstev obrázku, neboť je lepší, když je výsledný obrázek nechán ve vrstvách. Výhodnější pro další zpracování je vždy nechat písmo v samotné vrstvě.

V případě, že není k dispozici grafika na CD v poměru 1:10 při **minimálním rozlišení 400 dpi**, potřebujeme ke grafickému zpracování dodat diapozitiv nebo kvalitní ostrou fotografii. V tomto případě se k zakázce účtuje příplatek dle náročnosti zhotovení.

Pro další zpracování vás žádáme o zaslání grafických podkladů tak, aby na každé straně bylo cca 5 cm navíc na spad (ořez). V případě nejasností ohledně přípravy grafických podkladů se prosím obraťte na naše grafické oddělení - tel.: 481 629 094.

Pokud nejsou grafické podklady dodány ve vektorech, bude k zakázce doúčtována cena za grafické práce **od 400,- Kč za hodinu**. Na grafické práce bude zákazník upozorněn dopředu. Cena je smluvní.

Parametry FTP serveru pro zasílání dat

hostilel: upload.vlajky.cz
login: interflag
password: Grafika123

Zkratky použité pro **druhy tisků** vlajek, transparentů, praporků

zkratka		metoda tisku
SDR	-	sítotisk disperzní ruční
SDS	P6	sítotisk disperzní strojní
DCT	P9	digitální chemický tisk
DTT	T9	digitální transférový tisk (max. šíře tisku 150 cm)
DPT	P8	digitální pigmentový tisk
PT	P1	pigmentový tisk (sítotisk)

Expresní příplatek

V případě, že bude zákazník požadovat upřednostnění své zakázky výrazně oproti navrhnutému termínu, zvýší se cena o 30 – 50 %. Záleží ovšem na výrobní technologii - jedná se hlavně o DCT, PT. Tato podmínka bude smluvně potvrzena.

„Vyhrazujeme si právo na tiskové chyby, chyby v sazbě a dodatečné změny uvedených údajů.

© 2009 – Všechna práva vyhrazena.“

Obsah

	tisk	kat.č.	str.		tisk	kat.č.	str.
Materiály		-	4	Klik systém		DK	25
Státní vlajky		SVR SVS	7	Q - Frame® Tex		DF	26
Státní vlajky		SVI	9	Interiérové prapory		DCTI	26
Smuteční vlajky		SVŠ	10	Interiérové vlajkové stojany		DIN	27
Státní a krajské vlajky		SVŠ	10	Stolní praporky		PR	28
Vlajky a praporky ČR		SV. PS	10	Portos		PR	29
Vlajky a praporky EU		SV. PS	11	Kovové stolní stojánky		ST	29
Komplety EU a NATO		SV. PS	11	Vlajkové stožáry hliníkové		SŽ	30
Státní praporky		PS	12	Fasádní stožár		OZ	31
Státní a krajské vlaječky		SVI	14	Příslušenství ke stožárům		SŽd	31
Mezinárodní vlajkový kód		DCT. SD.	15	Vlajkové stožáry sklolaminátové		SŽ	32
Vlajkové provazce		DCTI SDPr. SVPr	15	Fasádní držáky na vlajky		OZ	33
Reklamní vlajky		SDR SDS	16	Presentr		SŽ	33
Reklamní vlajky		DCTI DCTS	18	Carflag		OZC	33
Reklamní billboardy		DCTI DCTS	18	Slunečníky		OZ OZKS PTK	34
Twiny		DCT. SD.	19	Rozlišováký		CI	35
Gate Cover		DCT. SD.	19	Reklamní tašky		OZ	35
„Muší křídla“ – Bowflag®		DB	20	Reklamní PE tašky		OZ	35
X-Display		DX	22	Samolepící fólie		OZ	36
Roll Up		DR	22	Nažehlovací fólie		OZ	36
Easy display		DE	23	Oprava vlajek		ON	36
Triple display		DT	23	Doplňkový sortiment		OZ	36
Pop Up		DP	24	Ceny za dopravu zboží našimi vozidly		-	36
Promotion Counter		DPC	24	Stupnice podle Beauforta		-	37
Stojan na prospekty		OZ	24	Konfekce		-	38
				Odkazy na prospekt		-	44

Materiály na vlajky, transparenty, do displayů (OZ)

Uvedené materiály jsou 100% PES a mají voduodpudivou úpravu. Na vyžádání zašleme vzorky.

Základní řada materiálů zejména pro venkovní použití

	název dle Flag Alliance	název dle Inter Flag	g/m ²	popis materiálu
010	Multiflag F	Uniflagg F	110	třísnovní materiál vhodný pro státní vlajky a menší série, barevná škála
011	Multiflag®	Uniflagg	110	materiál vhodný pro větší série - strojní tisk
012	Multiflag® SE	Uniflagg N	110	nehořlavý materiál dle třídy B1/DIN 4102
013	Multiflag® H	Uniflagg L	110	materiál s efektem většího lesku
020	Varioflag®	Extremflagg	110	pevný materiál, který nevyžaduje obrubu, našívá se pouze lemovka s karabinami (není š. 100 cm)
021	Varioflag® A	Extremflagg Plus	110	pevný, elastický materiál s 50% průchodností větru, našívá se pouze lemovka s karabinami
030	Supraflag®	Superflagg (tkanina)	155	velmi pevný matný materiál, vzhledem připomíná přírodní materiál
031	Supraflag® F	Superflagg Plus (tkanina)	110	nový velmi pevný materiál s mírným leskem do zátěžových podmínek (není š. 120 cm)

Materiály pro venkovní i vnitřní použití

	název dle Flag Alliance	název dle Inter Flag	g/m ²	popis materiálu
040	Multisol® L	Sanflagg	115	relativně neprůhledný materiál
041	Multisol® LSE	Sanflagg N	115	nehořlavý materiál dle třídy B1/DIN 4102
042	Multisol® S	Sanflagg K (tkanina)	170	neprůhledný materiál s bavlněným charakterem
043	Multisol® D	Sanflagg Plus	205	neprůhledný plný materiál pro brilantní jednostranný tisk
044	Multisol® DSE	Sanflagg Plus N	205	nehořlavý materiál dle třídy B1/DIN 4102
045	Multisol® DSE 240	Sanflagg Plus N 240	240	neprůhledný plný, relativně nemačkový materiál
046	Lighttex SE	Lighttex N (tkanina)	280	plný matný, zacelený materiál vhodný pro podsvícení

Základní řada materiálů zejména pro vnitřní použití

	název dle Flag Alliance	název dle Inter Flag	g/m ²	popis materiálu
050	Dekoflag	Dekorflagg	90	odlehčený materiál pro Dekovlajky
051	Dekoflag SE	Dekorflagg N	90	nehořlavý materiál dle třídy B1/DIN 4102
052	Dekoflag H	Dekorflagg L	110	vysoce lesklý materiál, vhodný pro rastrové motivy
053	Dekoflag HSE	Dekorflagg LN	110	vysoce lesklý nehořlavý materiál dle třídy B1/DIN 4102
054	Dekoflag L	Tridekorflagg	50	velice průsvitný materiál, vhodný pro 3D efekty
055	Dekoflag LSE	Tridekorflagg N	50	velice průsvitný nehořlavý materiál dle třídy B1/DIN 4102

Bližší nespecifikované materiály jsou úplety (pleteniny)

Speciální materiály

060	Dekofil	Dekofil (tkanina)	65	velice jemná tkanina do interiéru (pouze š. 150 cm)
061	Dekofil SE	Dekofil N (tkanina)	65	nehořlavý materiál dle třídy B1/DIN 4102 (pouze š. 150 cm)
	Indekor	Netflagg	150	speciální netkaný textil vlies vhodný pro jednorázové akce (závody, apod.), pro exteriér i interiéru, není nutné konfekční zpracování (pouze š. 160 a 200 cm)

Ceny jsou uvedeny v Kč bez DPH a dopravy.

pokračování tabulky z předchozí stránky

Sítotisk						Digitální tisk (DCT, DTT)							
protisk*	šíře materiálu (cm)				příplatek** (Kč/m ²) P6	další způsoby tisku	protisk	šíře materiálu (cm)				příplatek*** (Kč/m ²) P9	
												tisk (m ²)	do šíře
XXX	103	123	153	203	0	-	-	-	-	-	-	-	-
XXX	103	123	153	203	0	DCT	XXx	103	153	203	-	0	40
XXX	103	123	153	203	10	DCT	XXx	-	153	203	253	10	50
XXX	103	123	153	203	5	-	-	-	-	-	-	-	-
XXX	-	123	153	203	0	-	-	-	-	-	-	-	-
XXX	103	123	153	203	0	DCT	XXX	103	153	203	-	10	45
XX	-	123	153	203	30	DCT	X	-	153	-	-	25	70
XXX	102	-	153	204	45	DCT	-	-	-	-	-	-	-

protisk*	šíře materiálu (cm)				příplatek** (Kč/m ²) P6	další způsoby tisku	protisk	šíře materiálu (cm)				příplatek*** (Kč/m ²) P9	
												tisk (m ²)	do šíře
XX	103	123	153	203	0	DCT, DTT	Xx	103	153	203	-	0	40
XX	103	123	153	203	15	DCT, DTT	Xx	-	153	203	253	15	55
X	103	-	153	205	30	DCT, DTT	-	-	153	203	-	25	75
X	-	-	153	203	20	DCT, DTT	-	103	153	203	-	25	70
bez	-	-	153	203	45	DCT, DTT	-	-	153	203	-	30	80
bez	-	-	153	203	55	DCT, DTT	-	-	153	203	253	40	90
-	-	-	-	-	-	DCT	bez	-	180	-	252	85	125

protisk*	šíře materiálu (cm)				příplatek** (Kč/m ²) P6	další způsoby tisku	protisk	šíře materiálu (cm)				příplatek*** (Kč/m ²) P9	
												tisk (m ²)	do šíře
XXX	103	123	153	203	-5	DCT	-	-	153	203	-	0	35
XXX	103	123	153	203	5	DCT	-	-	153	203	-	5	40
X	103	123	153	203	5	DCT, DTT	-	103	153	203	-	0	40
X	103	123	153	203	15	DCT, DTT	-	-	153	203	-	15	55
XXX	-	-	153	203	0	DCT	-	-	153	203	-	0	25
XXX			153	203	10	DCT			153	203	-	5	35

XXx	103	-	153	-	0	DCT, DTT	XX	-	153	-	-	10	45
XXx	-	-	153	-	20	DCT, DTT	X	-	153	203	-	10	50
bez	-	-	160	200	-10	-	-	-	-	-	-	-	-

* protisk u sítotisku při tisku CMYKem a při hustším rastru je o něco nižší

** příplatek P6 se počítá do nejbližší šíře materiálu a skutečného tisku (velikost síta)

*** příplatek P9 se počítá do nejbližší šíře materiálu minus skutečný tisk (je to příplatek za nepotisknutý materiál) u některých materiálech je příplatek i za potisknuté m²

Ceny jsou uvedeny v Kč bez DPH a dopravy.

Materiály pro digitální pigmentový tisk

	název	g/m ²	šíře	popis materiálu	příplatek	
					tisk (m ²)	do šíře

Materiály na praporky

	název	g/m ²	popis materiálu	protisk	způsoby tisku
	Termoflagg	225	speciální natužená bavlna s termo vrstvou pro zažehlení	bez	PT
	Satenflagg	145	lesklé 100% PES hedvábí	bez	PT, DTT

Ceny jsou uvedeny v Kč bez DPH a dopravy.

Státní vlajky (SV) – tištěné disperzním sítotiskem (SD)

Státní vlajky vyrábíme z kvalitního polyesteru Multiflag® (110 g/m²). Tisk provádíme sítotiskem disperzními barvami s následným vysokotlakým pařením a praním výrobků. Uvedený materiál a technologie zaručují u vlajek dlouhodobou životnost. Konfekci zhotovujeme podle přání zákazníka.

Nejčastějším způsobem je uchycení pomocí karabin (na lanko stožáru – HQ3+) nebo pomocí tunelu (pro navlečení na žerď – KF5). U tunelové varianty je za standard považován průměr tyče 3 cm (u níže uvedených rozměrů je tunel z nastavené vlajkoviny). V tabulce uvádíme státní vlajky ve standardních rozměrech (v cm), které vedeme skladem. Jiné rozměry zhotovujeme na zakázku.

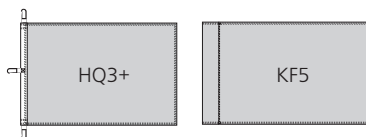

stát	45x30	90x60	150x100	225x150
------	-------	-------	---------	---------

A				
Afgánistán	150	690	990	2 100
Albánie	150	500	700	1 500
Alžírsko	150	600	800	1 700
Andorra	150	590	770	2 100
Angola	150	690	990	2 100
Antiqua a Barb.	150	690	990	2 100
Argentina	150	450	590	2 100
Arménie	150	380	490	1 700
Austrálie	120	340	440	1 400
Ázerbajdžán	150	380	500	1 700

B				
Bahamy	150	690	990	2 100
Bahrajn	150	460	600	1 700
Bangladéš	150	650	900	1 900
Barbados	150	690	990	2 100
Belgie	110	320	420	1 300
Belize	150	690	990	2 100
Bělorusko	130	350	450	1 500
Benin	150	690	990	1 900
Bhútán	150	690	990	2 100
Bolívie	150	580	760	2 100
Bosna a Herc.	120	340	440	1 500
Botswana	150	690	990	2 100
Brazílie	150	450	580	1 500
Brunej	150	690	990	2 100
Bulharsko	100	300	290	1 200
Burkina Faso	150	690	990	2 100
Burundi	150	690	990	2 100

C				
Côte d'Ivoire	150	650	890	1 700
Čad	150	650	880	1 700
Černá Hora	150	500	650	2 100
Česko (str. 9)	80	115	200	500
Čína	150	360	480	1 400

stát	45x30	90x60	150x100	225x150
------	-------	-------	---------	---------

D				
Dánsko	90	300	290	1 000
Dominika	150	690	990	2 100
Dominikánská r.	150	690	990	2 100
Džibutsko	150	690	990	2 100

E				
Egypt	150	480	620	1 700
Ekvádor	150	600	780	2 100
Eritrea	150	690	990	2 100
Estonsko	100	300	400	1 200
Etiopie	150	570	750	1 900

F				
Fed. s. Mikronésie	150	650	900	1 900
Fidži	150	690	990	2 100
Filipíny	150	650	900	1 900
Finsko	90	300	290	1 000
Francie	90	190	290	1 200

G				
Gabon	150	500	660	1 900
Gambie	150	690	990	2 100
Ghana	150	690	990	2 100
Grenada	150	690	990	2 100
Gruzie	150	380	500	1 400
Guatemala	150	690	970	1 900
Guinea	150	530	690	1 700
Guinea - Bissau	150	690	990	2 100
Guyana	150	690	990	2 100

H				
Haiti	150	690	990	2 100
Honduras	150	370	490	1 700

Ch				
Chile	150	470	620	1 700
Chorvatsko	150	500	650	2 100

I				
Indie	150	600	800	1 700

Ceny jsou uvedeny v Kč bez DPH a dopravy.

stát	45x30	90x60	150x100	225x150
Indonésie	90	300	390	1 000
Irák	150	530	690	1 700
Irán	150	500	650	1 700
Irsko	100	300	400	1 200
Island	120	320	420	1 500
Itálie	90	190	290	1 200
Izrael	90	300	390	1 000

J

Jamajka	150	690	990	2 100
Japonsko	90	300	290	1 000
Jemen	150	380	490	1 700
Jihoafriická r.	150	690	990	2 100
Jordánsko	150	670	970	2 100

K

Kambodža	150	690	990	2 100
Kamerun	150	690	990	2 100
Kanada	90	300	290	1 000
Kapverdy	150	690	990	2 100
Katar	150	520	680	1 900
Kazachstán	150	400	520	1 700
Keňa	150	690	990	2 100
Kiribati	150	690	990	2 100
Kolumbie	150	650	880	1 900
Komory	150	690	990	2 100
Kongo (Dem. r.)	150	690	990	2 100
Kongo (Konžská r.)	150	690	990	2 100
Korejská l. d. rep.	150	690	990	2 100
Korejská republika	150	450	590	1 500
Kostarika	150	650	880	1 900
Kuba	150	660	980	1 700
Kuvajt	150	470	620	1 700
Kypr	120	350	460	1 300
Kyrgyzstán	150	460	600	1 700

L

Laos	150	690	990	2 100
Lesotho	150	670	970	2 100
Libanon	150	460	600	1 900
Libérie	150	670	970	1 900
Libye	150	300	390	1 500
Lichtenštejnsko	150	450	590	1 700
Litva	110	320	420	1 300
Lotyšsko	90	300	390	1 000
Lucembursko	100	300	400	1 200

M

Madagaskar	150	690	990	2 100
Maďarsko	90	300	290	1 200

stát	45x30	90x60	150x100	225x150
Makedonie	150	350	460	1 300
Malajsie	150	470	620	1 900
Malawi	150	690	990	2 100
Malediviy	150	690	990	2 100
Mali	150	650	880	1 900
Malta	120	400	520	1 600
Maroko	150	690	990	2 100
Marshallovy o.	150	690	990	2 100
Mauricius	150	690	990	2 100
Mauritánie	150	690	990	2 100
Mexiko	150	540	700	2 100
Moldavsko	150	570	750	2 100
Monako	90	300	390	1 000
Mongolsko	150	690	990	2 100
Mosambik	150	690	990	2 100
Myanmar (Barma)	150	690	990	2 100

N

Namibie	150	690	990	2 100
Nauru	150	690	990	2 100
Nepál	150	690	990	2 100
Německo	110	190	330	1 300
Niger	150	670	980	2 100
Nigérie	150	500	660	1 900
Nikaragua	150	670	970	2 100
Nizozemsko	90	150	290	1 200
Norsko	100	320	290	1 500
Nový Zéland	150	380	500	1 500

O

Omán	150	690	990	2 100
------	-----	-----	-----	-------

P

Pákistán	150	520	680	1 900
Palau	150	650	900	2 100
Panama	150	650	950	1 900
Papua - Nová Guinea	150	690	990	2 100
Paraguay	150	600	790	2 100
Peru	150	670	880	2 100
Polsko	90	190	290	1 000
Portugalsko	150	500	650	2 100

R

Rakousko	90	190	290	1 000
Rovníková Guinea	150	690	990	2 100
Rumunsko	100	320	350	1 300
Rusko	100	190	290	1 200
Rwanda	150	690	990	2 100
Řecko	90	300	290	1 000

Ceny jsou uvedeny v Kč bez DPH a dopravy.

stát	45x30	90x60	150x100	225x150
------	-------	-------	---------	---------

S

Salvador	150	650	900	2 100
Samoa	150	690	990	2 100
San Marino	150	570	750	2 100
Saúdská Arábie	150	300	400	1 500
Senegal	150	690	990	2 100
Seychely	150	690	990	2 100
Sierra Leone	150	460	600	1 900
Singapur	150	400	530	1 700
Slovensko	100	150	250	1 200
Slovinsko	110	340	400	1 400
Somálsko	150	400	530	1 900
Sp.arabské e.	150	690	990	2 100
Sp. s. americké	90	150	330	1 400
Srbsko	150	500	650	2 100
Srí Lanka	150	690	990	2 100
Středoafriická r.	150	690	990	2 100
Súdán	150	690	990	2 100
Surinam	150	690	990	2 100
Sv. Kryštof a Nevis	150	690	990	2 100
Sv. Lucie	150	690	990	2 100
Sv. Tomáš a Princův o.	150	690	990	2 100
Sv. Vincent	150	690	990	2 100
Svazijsko	150	690	990	2 100
Sýrie	150	670	970	2 100
Šalomounovy o.	150	690	990	2 100
Španělsko	150	500	650	2 100
Švédsko	110	320	420	1 500
Švýcarsko	90	150	290	1 000

T

Tádžikistán	150	500	650	1 900
Tanzanie	150	690	990	2 100
Thajsko	150	430	570	1 900
Timor Leste (V. Timor)	150	690	990	2 100
Togo	150	690	990	2 100
Tonga	150	530	690	2 100
Trinidad a Tobago	150	690	990	2 100
Tunisko	150	400	530	1 200
Turecko	100	300	400	1 000
Turkmenistán	150	590	790	2 100
Tuvalu	150	690	990	2 100

U

Uganda	150	690	990	2 100
Ukrajina	100	300	400	1 200
Uruguay	150	550	720	2 100
Uzbekistán	150	530	690	2 100

stát	45x30	90x60	150x100	225x150
------	-------	-------	---------	---------

V

Vanuatu	150	690	990	2 100
Vatikán	150	500	650	2 100
Velká Británie	100	190	330	1 500
Venezuela	150	690	990	2 100
Vietnam	150	380	500	1 500

Z

Zambie	150	690	990	2 100
Zimbabwe	150	690	990	2 100

Nadnárodní organizace

EU (viz str. 11)	90	115	230	500
NATO	90	190	240	500
OSN	90	190	240	500

Další vlajky

Anglie	150	300	400	1 200
Hong Kong	150	300	400	1 200
Konfederace	150	320	420	1 500
Kosovo	150	340	440	1 900
Palestina	150	670	970	2 100
Skotsko	150	300	400	1 200
Taiwan	150	400	500	1 500
Tibet	150	690	990	2 100
Západní Sahara	150	690	990	2 100

Další rozměry (platí jen pro státní vlajky)

tisk	30 x 20	45 x 30	60 x 40
sítotisk (SD)	50	—	195
digitální tisk (DCTI)	40	85	140

Pozn.: Státní vlajky v rozměrech 30 x 20, 45 x 30 a 60 x 40 mohou být tištěné SD nebo DCT, záleží na aktuálním výrobním programu.

Státní vlajky (SVI) – digitální chemický tisk (DCTI)

tisk	90 x 60	150 x 100	225 x 150
digitální tisk (DCTI)	210	575	1 300

Pozn.: Další rozměry dle ceníku na str. 18 (DCT).

Krajské vlajky (SVI) – digitální chemický tisk (DCTI)

tisk	90 x 60	150 x 100	225 x 150
digitální tisk (DCTI)	-	570	-

Ceny jsou uvedeny v Kč bez DPH a dopravy.

Státní vlajky (SVŠ) – sešívané

Sešívané vlajky zhotovujeme z barevného 100% PES Multiflag® (110 g/m²). Protože cena bílého a barevného materiálu se liší, uvádíme v tabulce podrobné rozdělení dle kombinace barev. Rozměry stran státních vlajek by měly odpovídat poměru 2:3 nebo 3:5. V tabulkách jsou uvedeny nejčastěji používané rozměry. Ceny u ostatních rozměrů sdělíme na základě konkrétní poptávky. Státní vlajky se znakem nebo složitějším motivem vyrábíme pouze tištěné (viz str. 7).

státní vlajky („standardní“ VS)

rozměr (cm)	bílá	1 barevná	1 barevná + bílá	2 barevná	2 barevná + bílá	3 barevná
90 x 60	50	65	75	80	85	100
150 x 100	100	145	165	190	200	230
180 x 120	140	200	230	260	275	325
225 x 150	195	295	340	390	415	485
300 x 200	320	490	575	665	705	835

ostatní sešívané vlajky („atypické“ VV)

rozměr (cm)	bílá	1 barevná	1 barevná + bílá	2 barevná	2 barevná + bílá	3 barevná
120 x 300	215	315	370	420	445	520
150 x 400	330	500	590	675	715	845
150 x 500	405	620	725	835	890	1 050
150 x 600	485	740	870	1 000	1 065	1 255

smuteční vlajky

rozměr (cm)	cena
90 x 60	70
150 x 100	150
225 x 150	300
300 x 200	500
150 x 400	510

Smuteční vlajky (SVŠ)

Smuteční vlajky jsou zhotoveny z černého 100% PES Multiflag® (110 g/m²). Konfekčně jsou zpracovány podle přání zákazníka. U smutečních vlajek používáme černou lemovku a černé karabiny.

Vlajky a praporky ČR

Státní vlajky a praporky ČR nabízíme za zvýhodněné ceny. Tištěné a sešívané vlajky jsou zhotoveny ze 100% PES Multiflag®. Jsou vhodné pro venkovní i vnitřní použití. Konfekčně jsou zpracovány podle přání zákazníka. Pro reprezentační účely nabízíme slavnostní interiérové vlajky z materiálu Dekoflag H nebo Multisol® D o velikosti 150 x 100 cm. Stolní praporky ze 100% PES hedvábí (Satenflagg) je možné objednat se šňůrkou na zavěšení nebo s tunýlkem pro nasunutí na stojánek a stolní praporky ze sežehlené bavlny (Termoflagg) do vyprodání zásob.

tištěné vlajky ČR (SV)

rozměr (cm)	cena
30 x 20*	50
45 x 30	80
90 x 60	115
150 x 100	200
225 x 150	500
300 x 200	1 165

sešívané vlajky ČR (SVŠ)

rozměr (cm)	cena
90 x 60	85
150 x 100	200
180 x 120	275
225 x 150	415
300 x 200	705
150 x 400	715

* možno dodat včetně dřevěné tyčky o pr. 1 cm, d. 50 cm (5,- Kč/ks)

slavnostní interiérové vlajky ČR

rozměr 150 x 100cm	cena
Multisol® D (tištěná DCT)	2 500
Dekoflag H (tištěná DCT)	2 400
saténová sešívaná	2 100

stolní praporky ČR (PS)

rozměr 11 x 16,5 cm	cena
Termoflagg	40
Satenflagg	45

Ceny jsou uvedeny v Kč bez DPH a dopravy.

Vlajky a praporky EU

Vlajky EU vyrábíme ze 100% PES Multiflag®. Jsou vhodné pro venkovní i vnitřní použití. Pro reprezentační účely nabízíme slavnostní interiérové vlajky EU o velikosti 150 x 100 cm, obšité bílými třásněmi. Pouze při dohodě předem lze použít i třásně žluté. Ke slavnostním vlajkám doporučujeme interiérové stojany (viz str. 27).

tištěné vlajky EU (SV)

rozměr (cm)	cena
30 x 20*	50
45 x 30	90
90 x 60	115
150 x 100	230
225 x 150	500
120 x 300	700
300 x 200	1 735

* možno dodat včetně dřevěné tyčky o pr. 1 cm, d. 50 cm (5,- Kč/ks)

slavnostní interiérové vlajky EU

rozměr 150 x 100 cm	cena
Multisol® D	2 500
Dekoflag H (tištěná DCT)	2 400

stolní praporky EU (PS)

rozměr 11 x 16,5 cm	cena
Termoflagg	40
Satenflagg	45

Komplety EU a NATO

Sady státních vlajek členských zemí EU a NATO vyrábíme ze 100% PES Multiflag®. Jsou vhodné pro venkovní i vnitřní použití. Konfekčně jsou zpracovány podle přání zákazníka. **Sada obsahuje vlajku příslušné organizace zdarma.** Pro reprezentační účely nabízíme slavnostní interiérové vlajky z materiálu Dekoflag H, obšité třásněmi. Ke slavnostním vlajkám doporučujeme interiérové stojany (viz str. 27).

sada vlajek členských států EU (27 + 1 ks)*

rozměr (cm)	(SD) Multiflag®	(SD) Multiflag®	Multisol® D
45 x 30	2 715	2 295	
90 x 60	7 345	5 650	36 950
150 x 100	9 673	15 525	51 300
225 x 150	33 320	35 100	

sada vlajek členských států NATO (28 + 1 ks)*

rozměr (cm)	(SD) Multiflag®	(DCT) Multiflag®	Multisol® D
45 x 30	2 969	2 380	
90 x 60	7 865	5 880	40 600
150 x 100	10 359	16 100	57 400
225 x 150	35 672	36 400	

Zvýhodněná cena kompletu interiérových stojanů Styl k sadě EU: 85 401,- Kč.

Zvýhodněná cena kompletu interiérových stojanů Styl k sadě NATO: 82 238,- Kč.

Sady stolních praporků ze 100% PES hedvábi (Satenflagg) je možné objednat se šňůrkou na zavěšení nebo s tunýlkem pro nasunutí na stojánek a sady stolních praporků ze sežehlené bavlny (Termoflagg) do vyprodání zásob.

sada praporků členských států

rozměr 11 x 16,5 cm	EU (27 + 1 ks)*	NATO (28 + 1 ks)*
Termoflagg	1 210 (+2 403)**	1 260 (+2 492)**
Satenflagg	1 475 (+2 403)**	1 540 (+2 492)**

** ceny v závorce jsou za chromované kovové stojánky Klasik

* Členské státy:

EU: Belgie, Bulharsko, Česko, Dánsko, Estonsko, Finsko, Francie, Irsko, Itálie, Kypr, Litva, Lotyšsko, Lucembursko, Maďarsko, Malta, Německo, Nizozemsko, Polsko, Portugalsko, Rakousko, Rumunsko, Řecko, Slovensko, Slovinsko, Španělsko, Švédsko, Velká Británie.

NATO: Albánie, Belgie, Bulharsko, Česko, Dánsko, Estonsko, Francie, Chorvatsko, Island, Itálie, Kanada, Litva, Lotyšsko, Lucembursko, Maďarsko, Německo, Nizozemsko, Norsko, Polsko, Portugalsko, Rumunsko, Řecko, Slovensko, Slovinsko, Spojené státy americké, Španělsko, Turecko, Velká Británie.

Státní praporky (PS)

Státní praporky vyrábíme standardně ze 100% PES hedvábí (Satenflagg) ve velikosti 11 x 16,5 cm. Státní praporky ze sežehlené bavlny (Termoflagg) pouze do vyprodání zásob. Tisk provádíme sítotiskem pigmentovými barvami. Konfekčně jsou praporky zpracovány s tunýlkem pro nasunutí na stojánek nebo se šňůrkou pro zavěšení. Pod místem, kde se praporek zavěšuje je kovová sponka. Praporky z materiálu Satenflagg jsou vyztuženy a olemovány kroucenou šňůrkou. Ke státním praporkům nabízíme kovové stolní stojánky (viz str. 29).

Pozor - praporky z materiálu Termoflagg pouze do vyprodání zásob!

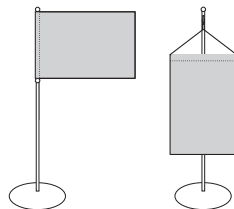

stát	Termoflagg	Satenflagg
------	------------	------------

A		
Afgánistán	60	
Albánie	45	55
Alžírsko	60	70
Andorra	60	
Angola	60	
Antiqua a Barbuda	60	
Argentina	60	70
Arménie	60	
Austrálie	60	70
Ázerbajdžán	60	70

B		
Bahamy	60	
Bahrajn		70
Bangladéš	60	70
Barbados	60	
Belgie	45	55
Belize	60	
Bělorusko	60	70
Benin	60	
Bhútán	60	
Bolívie	60	70
Bosna a Hercegovina	60	70
Botswana	60	
Brazílie	60	70
Brunej	60	
Bulharsko	45	55
Burkina Faso	60	
Burundi	60	

C		
Côte d'Ivoire (Pobřeží slonoviny)		70
Čad	60	70
Černá Hora	60	70
Česko	40	45
Čína	60	70

stát	Termoflagg	Satenflagg
------	------------	------------

D		
Dánsko	45	55
Dominika	60	
Dominikánská republika	60	
Džibutsko	60	

E		
Egypt	60	70
Ekvádor	60	
Eritrea	60	
Estonsko	45	55
Etiopie	60	

F		
Fed. státy Mikronésie		
Fidži	60	
Filipíny	60	70
Finsko	45	55
Francie	45	55

G		
Gabon	60	
Gambie	60	
Ghana	60	70
Grenada	60	
Gruzie	60	70
Guatemala	60	
Guinea	60	
Guinea - Bissau	60	
Guyana	60	

H		
Haiti	60	
Honduras	60	

CH		
Chile	60	
Chorvatsko	45	55

I		
Indie	60	70

Ceny jsou uvedeny v Kč bez DPH a dopravy.

stát	Termoflagg	Satenflagg
Indonésie	60	70
Irák	60	70
Irán	60	70
Irsko	45	55
Island	45	55
Itálie	45	55
Izrael	60	70

J

Jamajka	60	
Japonsko	60	70
Jemen	60	
Jihoafrická republika	60	70
Jordánsko	60	70

K

Kambodža	60	70
Kamerun	60	
Kanada	45	55
Kapverdy	60	
Katar	60	70
Kazachstán	60	70
Keňa	60	70
Kiribati	60	
Kolumbie	60	70
Komory	60	
Kongo (Dem. rep. Kongo)		
Kongo (Konžská republika)	60	
Korejská lid. dem. rep.	60	70
Korejská republika	60	70
Kostarika	60	
Kuba	60	
Kuvajt	60	
Kypr	45	55
Kyrgyzstán	60	70

L

Laos	60	
Lesotho		
Libanon	60	70
Libérie	60	70
Libye	60	70
Lichtenštejnsko	60	
Litva	45	55
Lotyšsko	45	55
Lucembursko	45	55

M

Madagaskar	60	
Maďarsko	45	55

stát	Termoflagg	Satenflagg
Makedonie	60	70
Malajsie	60	70
Malawi	60	
Malediviy	60	
Mali	60	
Malta	45	55
Maroko	60	
Marshallovy ostrovy	60	
Mauricius	60	
Mauritánie	60	
Mexiko	60	70
Moldavsko	60	70
Monako	45	55
Mongolsko	60	70
Mosambik	60	
Myanmar (Barma)		

N

Namibie	60	70
Nauru	60	
Nepál	60	
Německo	45	55
Niger	60	
Nigérie	60	70
Nikaragua	60	
Nizozemsko	45	55
Norsko	45	55
Nový Zéland	60	70

O

Omán	60	
------	----	--

P

Pákistán	60	70
Palau	60	
Panama	60	
Papua - Nová Guinea	60	
Paraguay	60	70
Peru	60	70
Polsko	45	55
Portugalsko	45	55

R

Rakousko	45	55
Rovníková Guinea	60	
Rumunsko	45	55
Rusko	60	70
Rwanda	60	
Řecko	45	55

Ceny jsou uvedeny v Kč bez DPH a dopravy.

stát	Termoflagg	Satenflagg
S		
Salvador	60	
Samoa	60	
San Marino	60	
Saúdská Arábie	60	70
Senegal	60	
Seychely	60	
Sierra Leone	60	
Singapur	60	70
Slovensko	45	55
Slovinsko	45	55
Somálsko	60	
Spojené arabské emiráty	60	70
Spojené státy americké	45	55
Srbsko	60	70
Srí Lanka	60	70
Středoafriická republika	60	
Súdán	60	
Surinam	60	
Sv. Kryštof a Nevis	60	
Sv. Lucie	60	
Sv. Tomáš a Princův ostrov		
Sv. Vincent a Grenadiny	60	
Svazijsko		
Sýrie	60	70
Šalomounovy ostrovy	60	
Španělsko	45	55
Švédsko	45	55
Švýcarsko	60	70

T		
Tádžikistán	60	70
Tanzanie	60	
Thajsko		
Timor Leste (Východní Timor)	60	
Togo	60	70
Tonga	60	
Trinidad a Tobago	60	
Tunisko	60	70
Turecko	45	55
Turkmenistán	60	70
Tuvalu	60	

U		
Uganda	60	
Ukrajina	60	70
Uruguay	60	70
Uzbekistán	60	70

stát	Termoflagg	Satenflagg
V		
Vanuatu	60	
Vatikán	60	
Velká Británie	45	55
Venezuela	60	70
Vietnam	60	70

Z		
Zambie	60	
Zimbabwe	60	

Nadnárodní organizace

EU	40	45
NATO	40	45
OSN	45	

Další praporky

Hongkong	60	70
Katalánsko		70
Taiwan	60	70
Tibet	99	
Wales		70

U státních praporků na materiálu Satenflagg jsou standardně vedeny skladem státy EU a NATO. Ostatní uvedené státy jsou tištěné na zakázku. Při objednávce státního praporku neuvedeného v ceníku je cena praporku: 1 – 3 barvy 90,- Kč, od 4. barvy 120,- Kč. Termín výroby je cca 15 dnů.

Státní a krajské vlaječky (SVI)

Vlající vlaječky vyrábíme ve velikosti 22,5 x 15 cm z materiálu Dekofil. Tiskneme je digitálním chemickým tiskem (DCT), konfekčně jsou vlaječky obšity silonovou nití a na stojánkové straně je provázek pro uchycení. Vlajčka napodobuje venkovní vlajky.

Cena státní nebo krajské vlaječky: 60,- Kč/ks

Tyto vlaječky potřebují speciální chromovaný stojánek „Combi“ s odnímatelnou špičkou a s možností pro uvázání.

Cena stojánku: 140,- Kč/ks

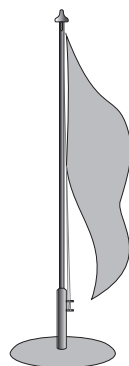

Mezinárodní vlajkový kód

Konfekce pro MVK je standardní HQ4: na levé kratší straně je všitý provázek do vlajkoviny, nahoře je provázek ukončen karabinkou a dole přečnická o cca 55 cm. Po dohodě jsou možné i jiné druhy konfekce.

MVK	rozměr	celkový počet	cena za kus
písmena A - Z	60 x 40	26	140
plameneček 0 - 9	100 x 40	10	220

MVK	rozměr	celkový počet	cena za kus
plameneček	100 x 40	1	220
opakovač 1 - 3	60 x 40	3	140

Kompletní sada MVK: 6 480,- Kč.

Vlajkové provazce

Reklamní vlajkové provazce vyrábíme z materiálu Multiflag® nebo Multisol® L. Tiskneme DCT nebo SDS, záleží na počtu barev a množství. Technologii tisku doporučíme při konkrétní poptávce.

Standardně je provazec dlouhý 10 m (na každé straně 1 m k přivázání navíc) s 32 vlajkami.

Provazce s obdélníky o velikosti 15 x 25 cm



Cena je jako u vlajky o velikosti 150 x 100 cm a dle barevnosti (viz tabulka reklamních vlajek na straně 16 u většího počtu nebo dle ceníku DCT na str. 18).

Provazce s trojúhelníky o velikosti 15 x 25 cm

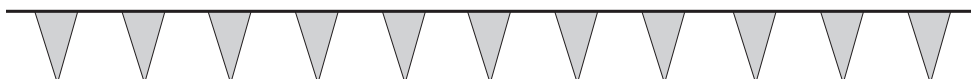

Cena je jako u vlajky o velikosti 150 x 100 cm a dle barevnosti (viz tabulka reklamních vlajek na straně 16 u většího počtu nebo dle ceníku DCT na str. 18), ale 1 ks = 2 provazce (příplatek 15,- Kč/1 ks provazce).

Neutrální barevný provazec bez reklamního potisku (SVPr):

Provazec s barevnými obdélníky - cena: 150,- Kč/ks (10 m), trojúhelníky – cena: 90,- Kč/ks (10 m)

Provazec s neonovými obdélníky - cena: 175,- Kč/ks (10 m), trojúhelníky – cena: 99,- Kč/ks (10 m)

Speciální provazce (SVPr):

Česko cena: 990,- Kč/ks (10 m) EU cena: 990,- Kč/ks (10 m)

Slovensko cena: 990,- Kč/ks (10 m) Česko + EU (střídá se) cena: 990,- Kč/ks (10 m)

Velikost vlajek na speciálním provazci je 20 x 30 cm. Počet vlajek na speciálním provazci je 25.

Reklamní vlajky – sítotisk disperzní ruční (SDR) a sítotisk disperzní strojní (SDS)

Reklamní vlajky standardně zhotovujeme z kvalitního materiálu PES Multiflag® o hmotnosti 110 g/m². U strojního sítotisku nabízíme i další materiály (viz str. 4). Tisk provádíme technologií sítotisku disperzními barvami s následným vysokotlakým pařením a praním výrobků. Uvedený materiál a technologie zaručují u vlajek odolnost proti povětrnostním vlivům a UV záření, stálobarevnost a snadnou údržbu. Konfekci zhotovujeme podle přání zákazníka – nejčastějším způsobem je uchycení pomocí karabin nebo tunelu. Podrobně jsou různé druhy konfekce popsány na str. 38 - 42 nebo na www.vlajky.cz.

Vlajkové stožáry a další příslušenství k reklamním vlajkám naleznete na str. 30 – 32 .

Při tisku vlajek rozlišujeme dva způsoby zhotovení – ruční a strojní sítotisk. Ruční sítotisk je používán při menších nákladech. U této varianty natiskneme plnoplošně vlajku do velikosti cca 150 x 290 cm – při větším formátu vznikne na vlajce soutiskový proužek. U strojního sítotisku je možné natisknout plnoplošně vlajku do velikosti 200 x 600 cm vč. rastrových vlajek. Rastrové vlajky nabízíme v tiskovém rozlišení od 6 do 22 bodů na cm (na linku). Cenu rastrových vlajek sdělíme na základě konkrétní poptávky (příplatek cca 2 000,- Kč/barva).

Ceny reklamních vlajek, transparentů a digitálně tištěných vlajek se odvíjí od velikosti, materiálu, počtu barev a množství. Ceny uvedené v následujících tabulkách jsou orientační a slouží pouze jako ukázka. Závaznou cenovou nabídku zpracujeme na základě poptávky konkrétního požadovaného rozměru, počtu barev a množství. V ceně je zahrnuta konfekce. Ceny nezahrnují tunel z vlajkoviny nad uvedený rozměr. Cenu může ovlivnit kvalita poskytnutých grafických podkladů.

100 x 150 ruční tisk

ks	barvy				
	1	2	3	4	5
3	1 075	1 790	2 440	3 125	3 700
4	910	1 790	1 950	2 470	2 915
5	805	1 460	1 655	2 085	2 445
6	735	1 225	1 465	1 825	2 135
7	690	1 120	1 320	1 640	1 910
8	655	950	1 220	1 500	1 745
9	625	895	1 140	1 395	1 615
10	600	845	1 070	1 305	1 510
15	530	695	850	1 015	1 160
20	500	650	780	920	1 040
30	470	580	680	790	885
50	440	525	600	685	760
100	425	485	545	605	665
100+	405	450	495	545	590

120 x 300 ruční tisk

ks	barvy				
	1	2	3	4	5
3	2 430	4 045	5 625	7 240	8 750
4	2 045	3 270	4 470	5 695	6 840
5	1 820	2 805	3 775	4 770	5 695
6	1 660	2 495	3 315	4 150	4 930
7	1 550	2 280	2 985	3 710	4 390
8	1 475	2 110	2 740	3 375	3 975
9	1 410	1 985	2 545	3 120	3 655
10	1 360	1 880	2 395	2 915	3 405
15	1 185	1 530	1 870	2 220	2 545
20	1 130	1 415	1 700	1 985	2 255
30	1 050	1 265	1 470	1 675	1 875
50	995	1 140	1 285	1 430	1 575
100	945	1 045	1 145	1 245	1 345
100+	910	970	1 035	1 095	1 160

100 x 150 strojní tisk

ks	barvy					
	1	2	3	4	5	6
10	745	1 140	1 510	1 905	2 270	2 700
12	645	975	1 285	1 615	1 920	2 275
15	550	815	1 060	1 325	1 570	1 855
20	455	655	835	1 035	1 220	1 430
25	400	555	705	860	1 010	1 180
30	360	490	615	745	870	1 010
40	310	410	505	600	695	800
50	285	365	440	520	590	675
60	265	335	395	460	520	590
70	250	310	360	420	470	530
80	245	295	340	390	435	490
90	235	280	320	365	410	450
100	225	265	300	340	375	420
120	215	250	280	310	340	375
150	205	230	255	280	305	335
200	195	215	235	255	270	295
300	170	180	190	200	210	225
400	165	170	180	190	195	205
500	145	155	160	165	170	175

120 x 300 strojní tisk

ks	barvy					
	1	2	3	4	5	6
10	1 170	1 725	2 250	2 810	3 345	3 925
12	1 035	1 500	1 945	2 410	2 845	3 335
15	900	1 275	1 625	2 000	2 350	2 745
20	775	1 050	1 320	1 595	1 860	2 150
25	695	920	1 125	1 350	1 560	1 800
30	645	825	1 000	1 195	1 370	1 560
40	575	720	850	985	1 120	1 270
50	545	650	760	875	975	1 095
60	520	610	700	795	875	975
70	500	575	650	735	810	895
80	485	560	625	695	760	835
90	475	535	595	660	720	785
100	460	510	560	620	670	725
120	445	485	535	575	625	670
150	435	470	500	535	575	610
200	395	420	445	470	495	525
300	335	350	370	385	395	420
400	325	345	350	370	375	385
500	295	300	310	320	325	335

standardní rozměry tisků (šablon)

rozměr v cm	rozměr v cm	rozměr v cm	rozměr v cm
šíře 100	x 50	šíře 120	x 80
	x 100		x 120
	x 150		x 200
	x 200		x 250
	x 250		x 300
	x 300		x 350
	x 350		x 400
	x 400		x 450
šíře 150	x 500	šíře 200	x 600
	x 600		x 80
	x 200		x 200
	x 250		x 250
	x 300		x 300
	x 350		x 335
	x 400		x 400
	x 450		x 450
x 500	x 500		
x 600	x 600		

Na přání Vám zhotovíme jakýkoliv rozměr bez cenového příplatku za nestandardní velikost.

200 x 600 strojní tisk

ks	barvy					
	1	2	3	4	5	6
10	2 445	3 400	4 335	5 295	6 225	7 210
12	2 220	3 020	3 795	4 595	5 370	6 185
15	1 985	2 625	3 245	3 885	4 500	5 170
20	1 750	2 235	2 700	3 175	3 645	4 135
25	1 620	2 000	2 370	2 750	3 125	3 525
30	1 525	1 845	2 150	2 475	2 785	3 110
40	1 420	1 650	1 885	2 120	2 350	2 600
50	1 370	1 550	1 735	1 925	2 120	2 310
60	1 320	1 475	1 625	1 785	1 945	2 100
70	1 285	1 420	1 550	1 685	1 820	1 960
80	1 270	1 385	1 500	1 620	1 735	1 860
90	1 245	1 350	1 450	1 560	1 660	1 770
100	1 195	1 285	1 375	1 470	1 560	1 660
120	1 170	1 250	1 325	1 400	1 475	1 560
150	1 150	1 220	1 275	1 335	1 400	1 460
200	1 060	1 100	1 150	1 195	1 245	1 295
300	910	945	970	995	1 020	1 050
400	900	925	945	970	985	1 010
500	800	820	825	845	860	875

Reklamní vlajky – digitální chemický tisk (DCT)

Reklamní vlajky s digitálním potiskem doporučujeme u menších sérií vlajek s větším počtem barev a u menších nákladů rastrových vlajek. Digitálně tištěné vlajky zhotovujeme na kvalitní polyester, které jsou upraveny ve speciální chemické lázni. Tiskneme na speciálně upravených digitálních strojích Mimaki a Colorbuster disperzními barvami s následným vysokotlakým pařením a praním výrobků. DCT technologie zcela nezaručuje u vlajek 100% odolnost proti povětrnostním vlivům a UV záření, stálobarevnost může být o něco nižší než u klasického disperzního sítotisku, stejně jako protisk.

Při této technologii tisku budou barvy převedeny do barev CMYK. Vzniklý barevný odstín proto může vykazovat drobnou odchylku od přímé barvy. Maximální délka potisku bez soutiskového proužku je cca 11 m, ale záleží na konkrétním motivu. Šíře může být i 2,5 m.

Cena zahrnuje i konfekční práce. Minimální cena zakázky je 2 750,- Kč.

Velikost objektu v m ²	Cena za m ²
od 5 m ²	550
nad 10 m ²	500

Poznámka: K rozměru je nutno připočítat i případné nastavení na tunel. K ceně se připočítá příplatek za vybraný materiál (viz str. 4 - 5).

Příklad:

1 ks vlajky o rozměru 150 x 600 cm, o celkové ploše 9 m² vyjde na 4 950,- Kč.

Při objednávce 10 ks vlajek o rozměru 100 x 200 cm, celkové ploše 20 m² je cena za 1 ks 1 000,- Kč.

Reklamní vlajky – digitální transférový tisk (DTT)

Transférový tisk se vyznačuje velmi detailní a brilantní reprodukcí motivu. Tisk probíhá na transférový papír, ze kterého je motiv přenesen na materiály Dekoflasy nebo Multisoly. Maximální možná šíře potisku je 153 cm. Po tisku není potřeba žádná speciální úprava.

Minimální cena zakázky je 3 000,- Kč.

Velikost objektu v m ²	Cena za m ²
od 5 m ²	600

Příklad:

Při objednávce 2 ks vlajek o rozměru 150 x 500 cm, o celkové ploše 15 m² je cena včetně příplatku za materiál Multisol® D (25,- Kč/m²) za 1 ks 4 690 Kč.

Poznámka: K ceně se připočítá příplatek za vybraný materiál (viz str. 4 - 5).

Reklamní billboardy – digitální pigmentový tisk (DPT)

Billboardy tiskneme na stroji Vutek Ultra Vu 5 300 s maximální šíří 5 m (možnost oboustranného přímého tisku). Při této technologii tisku jsou barvy rozloženy do barev CMYK. Vzniklý barevný odstín proto může vykazovat drobnou odchylku od přímé barvy. Z velkého množství (cca 30 druhů) materiálů uvádíme nejčastěji používané, pro které platí i následující cenová tabulka.

„Frontlit“ vinylová tkanina, PVC plachtovina, 450, 550, 600 nebo 700 g/m²

„Mesh“ vinylová síťovina, PVC síťovina, 350 g/m²

Standardně je billboard nad 4 m² dodáván se zpevněným okrajem vysokofrekvenčním svářením a kovovými očky po 50 cm.

Standardně billboardy dodáváme v papírových tubusech. V jednom tubusu může být umístěno i více billboardů (záleží na velikostech).

Papírový tubus Ø 30 cm, délka 360 cm: 550,- Kč

Papírový tubus Ø 30 cm, délka 510 cm: 1 000,- Kč

Cena za papírový tubus bude připočítána k ceně za billboard. Bez tubusu neručíme za poškození při přepravě.

Minimální cena zakázky je 2 800,- Kč.

Velikost objektu v m ²	Cena za m ²
od 7 m ²	400

Ostatní varianty konfekčního zpracování nebo jiné materiály mají individuální kalkulaci, kterou Vám obratem sdělíme.

Příklad:

1 ks transparentu o rozměru 500 x 600 cm, o celkové ploše 30 m² vyjde na 12 000,- Kč.

Při objednávce 10 ks transparentů stejného motivu o rozměru 100 x 200 cm, o celkové ploše 20 m² je cena za 1 ks 800,- Kč.

Ceny jsou uvedeny v Kč bez DPH a dopravy.

Twiny

Twiny (oboustranné vlajky) jsou v sortimentu reklamních vlajek a poutačů. Jedná se o vlajku, u které je motiv viditelný z obou stran, aniž by byl na druhé straně zrcadlově převrácen. Výrobní postup umožňuje natisknout z každé strany jiný motiv. Nejprve se natiskne zvolenou technologií přední a zadní díl vlajky. Díly jsou následně slepeny speciální fólií, která zaručuje dokonalé přilnutí obou dílů a navíc vlajku zpevní. Twiny mají využití v interiérech, zejména při marketingových akcích, veletrzích apod. S poptávkou se obraťte na naše obchodní oddělení.

Cena 1 ks Twiny se počítá jako součet těchto položek:

- cena tisku předního a zadního dílu (tisk lze provádět metodou SDS, DCT a DTT)
- příplatek za materiál (standardně se používá materiál Dekoflag H nebo Multisol® L)
- cena za nastavení lepení (při objednání více kusů se rozpočítá na objednaný počet)
- cena za zdvojovací fólii

Od výsledku kalkulované šířky je nutno odečíst 10 cm!

Gate Cover







Textilní návlek na elektronické bezpečnostní brány do obchodů.

Ceny jsou individuální dle typu a velikosti elektronické brány, použitého materiálu a výrobní technologie.

Na základě poptávky sdělíme konkrétní cenovou nabídku.

Pop Out

Pop Out je samovypínací konstrukce s oboustranným tiskem.

velikost	rozměry	transportní velikost
L 	Šířka cca: 290 cm Výška cca: 110 cm Hmotnost cca: 3,4 kg	průměr cca 115 cm 
M 	Šířka cca: 215 cm Výška cca: 100 cm Hmotnost cca: 2,5 kg	průměr cca 95 cm 
S 	Šířka cca: 145 cm Výška cca: 60 cm Hmotnost cca: 1,8 kg	průměr cca 65 cm 

velikost	cena Pop Outu bez potisku	kalkulační rozměr
L	1 925	120 x 600
		120 x 300 (2x)
M	1 600	100 x 450
		100 x 250 (2x)
S	1 330	150 x 150
		150 x 150 (4x)

Ceny jsou uvedeny v Kč bez DPH a dopravy.

„Muší křídlo“ – Bowflag® T - mini (DBT)

Unikátní tvar Bowflag® T je perfektní, neotřelá a moderní reklama pro použití na pult nebo stůl. Součástí setu je sklolaminátový prut, který se šroubuje do těžké pochromované základny. Toto nejmenší muší křídlo vyrábíme se 100% protiskem nebo dvourstevní s oboustranným potiskem. Dle umístění je na výběr několik druhů materiálů.

konstrukce 1 ks	komplet s vlaječkou	do 15 ks (tisk DCTI)	od 15 ks (tisk DCTI)
175	vlaječka s protiskem	350	325
175	dvourstevní vlaječka	370	350

„Muší křídla“ – Bowflag® (DB)

Bowflag® je elegantní moderní reklama, se kterou jste vždy ve středu pozornosti.

Stojan se skládá z několikadílného prutu, jehož spodní díly jsou z hliníku a vrchní z velmi ohebného sklolaminátu.

Muší křídla se dodávají ve dvou setech: a) s hrotem (bodcem) do země; b) s křížovým stojanem, pouze velikost X má set s deskou o velikosti 18 x 30 cm. Stojan i hrot obsahují rotátor, který drží vlajku vždy po větru.

Set je dodáván vždy s vlajkou v přenosné velmi kvalitní tašce s kapsami pro jednotlivé komponenty.

Pruty, hroty, stejně tak jako plastové vrtné trny a jiné podstavce se dají k setům dokoupit.

Vlajcí Bowflagy s potíštěnými křídly nabízíme ve čtyřech velikostech: XLarge, Large, Medium, Small, u kapkovitých ještě další dvě velikosti XS a XXS.

Na základě poptávky zpracujeme konkrétní nabídku na požadovaný rozměr a množství.

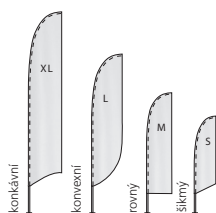

Vlajcí Bowflag® (4 tvary spodní hrany)	XL	L	M	S
celková výška (h)	520	410	310	250
rozměr vlajky (reklamní plocha)	85 x 450 (390)	80 x 340	60 x 260	55 x 200
odstup od země k vlajce (a)	70	70	50	50

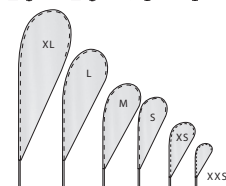

Kapkovitý Bowflag®	XL	L	M	S	XS	XXS
celková výška (h)	430	335	255	220	160	110
rozměr vlajky (reklamní plocha)	120 x 360	110 x 265	95 x 205	75 x 170	55 x 130	40 x 80
odstup od země k vlajce (a)	70	70	50	50	30	30

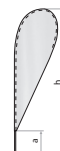

Změny velikostí Muších křídel vyhrazeny.

typ	Xlarge	Large	Medium	Small	XS	XXS
-----	--------	-------	--------	-------	----	-----

skladba prutů AL/sklolaminát	3/2	2/2	2/2	2/2	1/2	1/1
cena za samotné pruty	670	600	575	445	265	200







Kalkulační rozměry

DCT	vlajcí	4,6 (4,0) m ²	3,5 m ²	2,25 m ²	1,65 m ²	—	—
DCT	kapkovitý	5,3 m ²	4,1 m ²	2,5 m ²	1,6 m ²	1,2 m ²	0,8 m ²
SDS	vlajcí	100 x 500 (400)	100 x 350	150 x 300 / 2 ks	150 x 200 / 2 ks	—	—
SDS	kapkovitý	120 x 450	120 x 350	100 x 250	120 x 250 / 2 ks	120 x 200 / 2 ks	120 x 120 / 2 ks



Aktuální velikosti a šablony Muších křídel jsou k dispozici na www.vlajky.cz.



Ceny jsou uvedeny v Kč bez DPH a dopravy.

Podstavce	XL	L	M	S	XS	XXS
Křížový stojan 70 x 70 cm chromový skládací stojan s rotátorem, váha cca 3,1 kg	●	●	●	○	○	○
	cena: 780,- Kč					
Křížový stojan 55 x 55 cm komaxitový skládací stojan s rotátorem, váha cca 1,5 kg	●	●	●	○	○	○
	cena: 535,- Kč					
Deska 55 x 55 cm ocelová deska s rotátorem, povrchová úprava komaxitem, váha cca 18,5 kg	●					
	cena: 1 385,- Kč					
Deska 40 x 40 cm ocelová deska bez rotátoru, povrchová úprava komaxitem, váha cca 9 kg	●	●	●			
	cena: 605,- Kč					
Deska 40 x 40 cm ocelová deska s rotátorem, povrchová úprava komaxitem, váha cca 9 kg	●	●	●			
	cena: 860,- Kč					
Deska 30 x 30 cm ocelová deska bez rotátoru, povrchová úprava komaxitem, váha cca 4,5 kg	○	○	●	●	●	●
	cena: 355,- Kč					
Deska 18 x 30 cm ocelová deska bez rotátoru, povrchová úprava komaxitem, váha cca 2,6 kg				●	●	●
	cena: 225,- Kč					

Speciální podstavce, hroty	XL	L	M	S	XS	XXS
Plastový vrtný trn s rotátorem, prům. 16,6 mm, váha cca 0,7 kg	●	●	●	●		
	cena: 305,- Kč					
Nájezdový stojan s rotátorem, váha 6 kg	●	●	●			
	cena: 1 045,- Kč					
Nájezdový stojan Economy s rotátorem, váha 3,5 kg	●	●	●			
	cena: 465,- Kč					
Betonový stojan s plastovým pláštěm, s rotátorem, váha cca 20 kg	●	●	●	○		
	cena: 895,- Kč					
Betonový stojan s plastovým pláštěm, bez rotátoru, váha cca 20 kg	●	●	●	○		
	cena: 735,- Kč					
Hrot s rotátorem, délka cca 60 cm, váha cca 1 kg	●	●	●	●	○	○
	cena: 360,- Kč					
Hrot bez rotátoru, délka cca 60 cm, váha cca 1 kg	●	●	●	●	○	○
	cena: 180,- Kč					

Křížový podstavec není určen pro venkovní používání. V exteriéru lze křížový podstavec použít pouze pro krátkodobou prezentaci v kombinaci se zátěžovým kruhem (plnitelný vodou nebo pískem).

Doplňky	určeno pro
Zátěžový kruh doplněk pro křížový či nájezdový stojan nebo pro desky, obsah 10 l	křížové stojany, desky
	cena: 85,- Kč
Sněhový prodlužovací kus ocelový, délka 80 cm, pro standardní hroty	hroty
	cena: 160,- Kč

Doplňky	určeno pro
Kotvící háky délka cca 16 cm, pro křížový stojan nebo desky	křížové stojany, desky
	cena: 15,- Kč
Stabilizátor průměr 15 cm, pozinkovaná ocel	hroty
	cena: 70,- Kč

Doplňky	XL	L	M	S	XS	XXS
Fasádní držák ocelový, povrchová úprava komaxitem, váha cca 500 g		○	●	●	●	●
	cena: 175,- Kč					

Tašky	XL	L	M	S	XS	XXS
Taška na komplet	cena: 225,- Kč		cena: 215,- Kč			

Taška na desku 30x30 cm	cena: 80,- Kč
Taška na desku 18x30 cm	cena: 45,- Kč

- možno
- doporučujeme

Ceny jsou uvedeny v Kč bez DPH a dopravy.

X-Display (DX)

X-Displeje jsou nejlépe displaye (typ T = 75 g, 100 = 0,95 kg, typ 200 = 0,32 kg) které nabízíme. Přestože jsou velmi jednoduché, jak konstrukčně tak i pro manipulaci, dokáží uspokojit i náročného zákazníka. Speciální X tvar a pružné díly zaručují vypnutí.

Typ T – se skládá z pěti sklolaminátových prutů spojených napevno středovým kloubem.

Je určen pro velikost reklamního motivu 25 x 40 cm.

Typ 100 – se skládá ze tří hliníkových tyčí spojených v plastovém pouzdře, do kterého přijdou zasunout i zbylé 2 pružné sklolaminátové tyče. Je určen pro velikost reklamního motivu 80 x 200 cm.

Dodává se v transportní tašce.

Typ 200 – se skládá z pěti sklolaminátových prutů spojených napevno středovým kloubem.

Je určen pro velikost reklamního motivu 60 x 150 cm. Dodává se v textilním pouzdře.

	konstrukce	1 ks komplet (DCTI)	ks (DCTI)	Kč/ks	ks (DCTI)	Kč/ks
Typ T	85	150	4	110	-	-
Typ 100	595	3 345	od 3	1 695	5	1 595
Typ 200	115	2 865	od 6	733	10	680

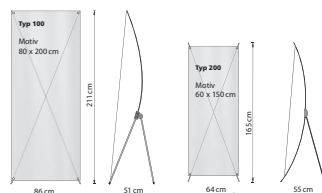

Roll Up (DR)

Roll Upy jsou elegantní vysoce stabilní stojany pro bleskovou prezentaci. Robustní skelet, ve kterém je vše akčně připraveno, zaručuje 100% ochranu reklamního poutače při transportu. Žádné stavění v místě prezentace!

Typ 100.080 – se skládá z atraktivního hliníkového stojanu s odnímatelnými pochromovanými boky, do kterého se zasune dvoudílná teleskopická tyč.

Je určen pro velikost reklamního motivu 80 x 160 - 200 cm, který se upíná do zacvakávacích lišt a velmi rychle se v případě potřeby dá vyměnit. Dodává se v transportní tašce. Celková hmotnost je 5,5 kg.

Typ 100.080 A – vizuálně shodný s typem 100.080, ale pro dva reklamní motivy. Stojan je určen pro oboustrannou prezentaci. Celková hmotnost je 6 kg.

	konstrukce	1 ks komplet (DCTI)	od 3 ks (DCTI)	od 5 ks (DCTI)
Typ 100.080	1 515	4 265	2 615	2 515
Typ 100.080 A	2 445	4 645	4 445	
Typ 100.150	3 015	4 665	4 515	
Typ 200	900	3 650	2 000	1 900

O

Typ 100.150 – oproti typu 100.080 zde můžete upnout reklamní nosič o max. velikosti 150 x 200 cm. Stojan obsahuje dvě tyče. Celková hmotnost je 10,7 kg.

Typ 200 – se skládá z hliníkového stojanu s třídílnou tyčí.

Velikost reklamního motivu je 80 x 200 cm, který se nalepuje.

Dodává se v transportní tašce. Celková hmotnost je 2,7 kg.

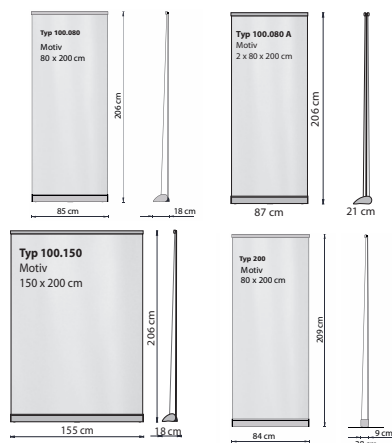

Easy display (DE)

Easy display je rozkládací hliníkový stojan ideální pro reklamní účely. Zaklapávací lišty na horní a dolní straně umožňují rychlé upnutí vlajky o velikosti 80 x 200 cm. Hmotnost stojanu bez vlajky je 1,9 kg. Je dodáván s tubusem pro snadnou přepravu.

Typ jednoduchý	1 ks (DCTI)	od 3 ks (DCTI)	od 5 ks (DCTI)
Easy display bez vlajky (konstrukce)	800	800	800
Easy display s vlajkou (komplet)	3 550	1 900	1 800

Typ dvojitý (A)	1 ks (DCTI)	od 2 ks (DCTI)	od 3 ks (DCTI)
Easy display bez vlajek (konstrukce)	1 395	1 395	1 395
Easy display s vlajkami (komplet)	4 145	3 595	3 345

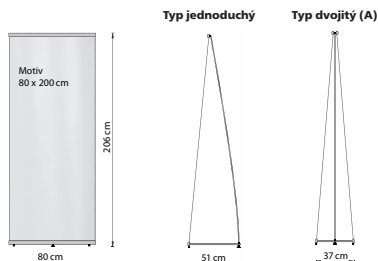

Ceny vlajek uvedené v tabulce jsou za digitální tisk. U transférového tisku je příplatek 100,- Kč/motiv.

Triple display (DT)

Display vhodný do prostoru pro prezentaci tří reklamních ploch. Motivy se zacvakávají do hliníkových lišt, které se zavěšují na středový nosič. Hmotnost stojanu bez vlajek je 4,5 kg. Dodává se v transportní tašce.

	1 ks (DCTI)	od 2 ks (DCTI)
Triple display bez vlajek (konstrukce)	2 085	2 085
Triple display s vlajkami (komplet)	5 385	5 085

doplňky	samotné
Světlo s klipem	745
Spojovač pro Easy display	35

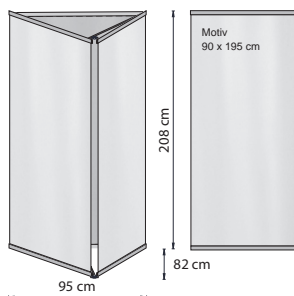

Materiály do displayů

		X-Display			Roll Up	Easy display	Triple display
		T	100	200	100 i 200		
Displayfolie	190 µm	X	X	X	X	X	X
Dekoflag H	110 g/m ²				X	X	X
Multisol® S	170		X		X	X	X
Multisol® D	205				X	X	X
Multisol® DSE 240	240				X	X	X
Dekofil	65			X			

Ceny jsou uvedeny v Kč bez DPH a dopravy.

Pop Up (DP) - prezentační stěna

Jedná se o velkou reklamní plochu, rychle sestavenou rozložením speciální nůžkové konstrukce. Textilní potisk zůstává na konstrukci i při uskladnění a je k ní přichycen suchými zipy. Během několika sekund získáte ideální zadní stěnu pro svou prezentaci. Využit se dají i boky konstrukce.

Součástí stěny jsou i dvě halogenová světla. Je dodáván v mobilní transportní tašce.

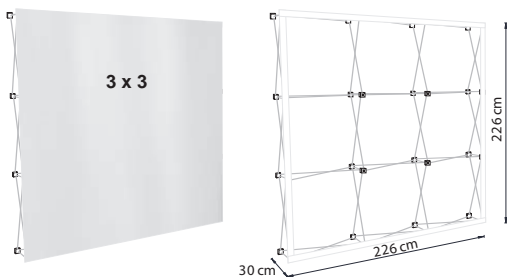

Pop Up	konstrukce	1 ks komplet
3 x 3 díly	9 730	
4 x 3 díly	10 710	

Kalkulační rozměry

Pop Up	přední díl	včetně boků
3 x 3 díly	250 x 230 5,75 m ²	290 x 250 7,25 m ²
4 x 3 díly	290 x 250 7,25 m ²	360 x 250 9,00 m ²

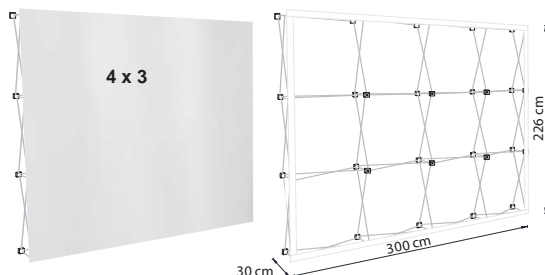

Promotion Counter (DPC) - prezentační pult

Jako doplněk ke stěně nabízíme prezentační pulty stejné nůžkové konstrukce. Counter Klett se také potahuje textilním potiskem nebo Counter Magnet se pokrývá speciální displayfolií cca 240 µm.

	konstrukce	1 ks komplet
Counter Klett	4 540	
Counter Magnet	6 050	

šíře (cm)	výška (cm)	hloubka (cm)	kalkulační rozměr
100	105	30	160 x 150 (2,4 m ²)
130	100	40	200 x 110 (2,2 m ²)

Pult má horní černou dřevěnou lakovanou pracovní desku a uvnitř plastovou polici. Vše dodáváno v transportní tašce.

Stojan na prospekty (OZ)

Aby byla prezentace kompletní, nabízíme skládací mobilní stojan na prospekty v nadčasovém designu. Stojan je složený, bezpečně uložený v kufru a dá se velmi jednoduše roztažením postavit. 5 polic zaručuje dostatek místa pro prospekty o velikosti A4. Hmotnost samotného stojanu je 5,5 kg. Celková hmotnost i s kufrům je 7,8 kg. Plocha podstavy je 29 x 36 cm, výška 150 cm.

	cena
Stojan na prospekty	2 745

Ceny jsou uvedeny v Kč bez DPH a dopravy.

Klik systém (DK)

I. Cena bez reklamního potisku je uvedena v následující tabulce dle velikosti.

velikost v cm	cena v Kč	velikost v cm	cena v Kč
300 x 245	2 095	300 x 207	2 020
270 x 245	2 065	270 x 207	1 930
232 x 245	2 025	232 x 207	1 950
170 x 245	1 925	170 x 207	1 845
300 x 215	2 030	300 x 177	1 955
270 x 215	2 000	270 x 177	1 925
232 x 215	1 960	232 x 177	1 885
170 x 215	1 860	170 x 177	1 780
deska 30 x 30 cm			410

Ke Klik systému I. je nutno přičíst 2 deskové podstavce o rozměru 30 x 30 cm, o hmotnosti 4,5 kg.

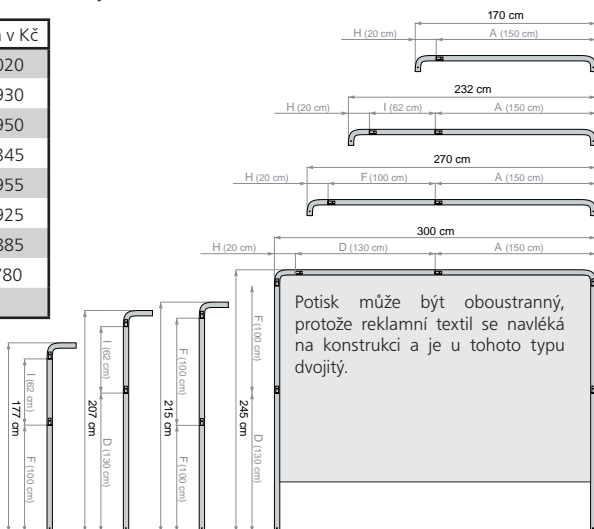
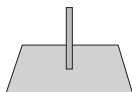

II. Cena bez reklamního potisku je uvedena v následující tabulce dle velikosti.

velikost v cm	cena v Kč
S1 s ramenem 78 cm, výška 250 cm	715
S2 s ramenem 78 cm, výška 280 cm	755
M s ramenem 78 cm, výška 350 cm	890
M s ramenem 116 cm, výška 350 cm	940
L s ramenem 78 cm, výška 450 cm	1 065
L s ramenem 116 cm, výška 450 cm	1 115
deska 30 x 30 cm	410

velikost v cm	cena v Kč
S bez ramene, výška 280 cm	605
M bez ramene, výška 380 cm	785
L bez ramene, výška 480 cm	965

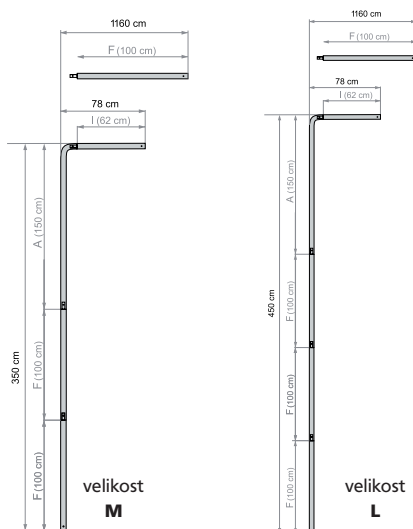
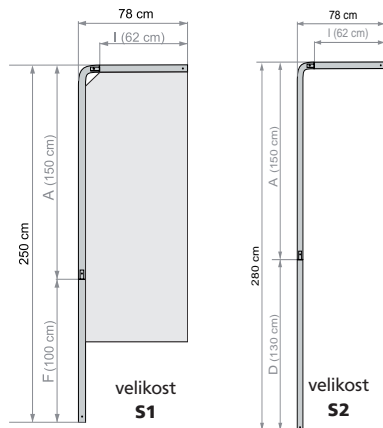

Ke Klik systému II. je nutno přičíst 1 deskový podstavec o rozměru 30 x 30 cm, o hmotnosti 4,5 kg.

Taška na tyče	340	Taška na stojan 30x30 cm	80
---------------	-----	--------------------------	----

Ceny potisku pro Klik systém I. a II. sdělíme dle vybraného materiálu a výrobní technologie.

Ceny jsou uvedeny v Kč bez DPH a dopravy.

Q - Frame® Tex (DF)

Hliníkové rámy pro textilní obrazy.

Profil (délka 5,8 m)	cena za 1 m	cena za set na spojení rohů	cena za háky na zeď (2 ks)*	cena za spojovače
Typ 15 (15 mm)	150	305	40	45
Typ 25 (25 mm)	245	450	45	60
Typ 50 (50 mm)	315	450	—	60

*Doporučený počet háků pro zavěšení na stěnu

Doporučený počet háků pro zavěšení rámu na stěnu

Typ 15	šířka (mm)				Typ 25	šířka (mm)				
	výška (mm)	140	240	340		440	výška (mm)	240	440	640
100	4	6	8	10	200	4	6	8	10	
200	6	8	10	12	400	6	8	10	12	
300	8	10	12	14	600	8	10	—	—	
400	10	12	14	—	800	10	12	—	—	
500	12	14	—	—	1 000	12	14	—	—	

Typ 50 se používá pro zavěšení nebo jako stojan s nohama.

Set pro zavěšení	cena: 55	ocelové lanko 1,5 m s dvěma oky	cena: 35
	cena	max. výška (cm)	(při max. výšce) max. šířka (cm)
Obloukové nohy (500 mm)	1 050	200	200
Lomené nohy (600 mm)	1 400	220	100
Boční nohy (850 mm)	1 540	250	100

U **Typu 50** je max. šíře rámu bez výztuhy 300 cm, s výztuhou 400 cm. U šíře nad 2 m se musí použít boční nohy.

Výztuha	cena: 605 za 1 m	spojovač	cena: 115
---------	------------------	----------	-----------

Příprava pro montáž všech typů rámu. Cena: 400 Kč/rám.

Interiérové prapory – digitální chemický tisk (DCT)

Pro reprezentační účely nabízíme slavnostní interiérové vlajky z materiálu Dekoflag H nebo Multisol® D. Vlajky jsou tištěné digitálním tiskem, sešité ze dvou dílů a obšité bílými trásněmi. K těmto vlajkám doporučujeme interiérové stojany (viz str. 27).

oboustranná interiérová vlajka

rozměr (cm)	Dekoflag H		Multisol® D	
	1 ks	2 a více ks	1 ks	2 a více ks
90 x 60	1 650	1 400	1 700	1 450
100 x 100	2 450	1 950	2 550	2 050
150 x 100	3 300	2 550	3 450	2 700

jednostranná interiérová vlajka (např. Erb)

rozměr (cm)	Dekoflag H		Multisol® D	
	1 ks	2 a více ks	1 ks	2 a více ks
90 x 60	1 250	1 100	1 250	1 150
100 x 100	1 650	1 400	1 750	1 500
150 x 100	2 100	1 750	2 250	1 850

Ceny jsou uvedeny v Kč bez DPH a dopravy.

Interiérové vlajkové stojany (DIN) – Standard

Pro reprezentační účely nabízíme k vlajkám do interiérů kovové stojany pro vlajky o rozměru cca 150 x 100 cm.

Kovový stojan Standard v černé barvě má výšku 200 cm. Je snadno rozložitelný a lze ho přepravovat v krabici o rozměrech 108 x 14,5 x 11 cm. Dle potřeby lze z jednotlivých stojanů díky podstavě, která je tomu uzpůsobena, sestavit víceramenný stojan.

kovový černý stojan Standard

ks	cena
1	1 230



Interiérové vlajkové stojany (DIN) – Styl

(DIN) – Styl

Interiérové stojany Styl mají mramorový podstavec a třídičnou chromovanou žerď s ozdobnou špičí.

Výška stojanu je 200 cm.

1-ramenný stojan Styl

Stojan pro šikmé A) nebo pro kolmé B) postavení žerdi

komplet	3 163
žerď	1 913
podstavec	1 250

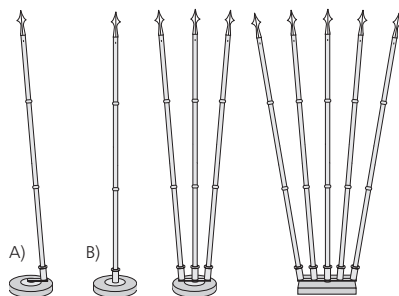

4-ramenný stojan Styl

komplet	5 550
podstavec	1 724

komplet	10 022
podstavec	2 370

3-ramenný stojan Styl

komplet	7 678
podstavec	1 939

5-ramenný stojan Styl

komplet	12 193
podstavec	2 628

Interiérové vlajkové stojany (DIN) – Klasik Plus

Stojany Klasik Plus mají světle hnědý, plochý, dřevěný podstavec se zlatým úchytem pro žerď. Pro jednu, dvě a tři žerďe mají stojany kruhový tvar, pro čtyři a pět žerdí mají stojany elipsovitý tvar. Žerď se skládá ze dvou dřevěných částí spojených zlatou ozdobou a je zakončena zlatou špičí. Výška stojanu je 200 cm.

1-ramenný dřevěný stojan Klasik Plus

komplet	3 232
žerď	1 573
podstavec	1 659

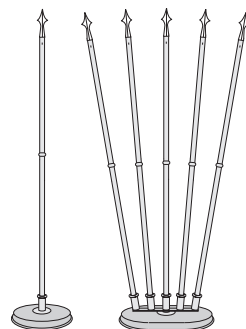

2-ramenný dřevěný stojan Klasik Plus

komplet	5 300
podstavec	2 154

4-ramenný dřevěný stojan Klasik Plus

komplet	9 394
podstavec	3 102

3-ramenný dřevěný stojan Klasik Plus

komplet	7 153
podstavec	2 434

5-ramenný dřevěný stojan Klasik Plus

komplet	11 225
podstavec	3 360

Ceny jsou uvedeny v Kč bez DPH a dopravy.

Stolní praporky (PR)

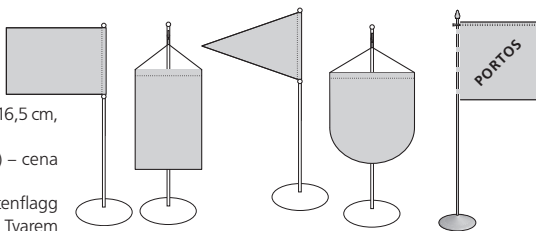

Reklamní praporek – standardní rozměry cca 10 x 10 cm, 11 x 16,5 cm, 15 x 25 cm, 30 x 40 cm.

Městský praporek – rozměr cca 14 x 15 cm (ve tvaru erbu) – cena viz rozměr 11 x 16,5 cm.

Praporek je zhotoven z lesklého 100% PES hedvábí – Satenflagg (140 g/m²) a je po obvodu lemován kroucenou šňůrkou. Tvarem praporeku a barvou šňůrky je možno vyhovět přání zákazníka. Pod místem, kde se praporek zavěšuje na stojánek, je kovová sponka. Reklamní praporek o velikosti 11 x 16,5 cm lze konfekčně zpracovat také s tunýlkem pro nasunutí na stojánek. Praporek je v horní části vyztužen proti ohybu. Pro shodný motiv tisku nebo shodné barvy na obou stranách je určena následující tabulka. Ostatní varianty a vyšší množství mají individuální kalkulaci, kterou vám obratem sdělíme. Ke stolním praporečkům doporučujeme kovové stolní stojánky (viz str. 29) a dřevěné stojánky (na základě poptávky).

9 x 11 cm

ks	barvy					
	1	2	3	4	5	6
5	161,00	271,50	381,50	492,00	602,50	713,00
10	91,50	148,00	204,50	261,50	318,00	374,50
15	68,50	107,00	158,00	199,50	241,50	283,50
20	62,00	94,00	126,00	158,00	190,00	222,00
30	49,50	71,50	94,00	116,50	138,50	161,00
50	43,00	58,50	74,50	90,50	106,50	122,50
75	41,00	54,00	66,50	79,50	92,50	105,00
100	38,00	48,50	59,00	69,50	80,00	90,50
150	35,00	43,00	51,50	59,50	67,50	76,00
200	33,50	40,50	47,50	54,50	61,50	68,50
300	32,00	38,00	43,50	49,50	55,50	61,00
400	31,50	36,50	42,00	47,00	52,50	57,50
500	31,00	36,00	40,50	45,50	50,50	55,50
1 000	30,00	34,00	38,50	42,50	47,00	51,00

11 x 16,5 cm

ks	barvy					
	1	2	3	4	5	6
5	160,50	263,00	365,50	468,00	570,50	673,00
10	96,00	148,50	201,00	253,50	306,00	358,50
15	75,00	110,50	157,50	196,50	235,00	273,50
20	69,00	98,50	128,00	158,00	187,50	217,00
30	57,50	78,00	98,50	119,50	140,00	160,50
50	48,00	61,50	75,00	88,50	102,00	115,50
75	47,00	58,00	68,50	79,50	90,00	100,50
100	44,50	53,50	62,00	71,00	79,50	88,50
150	42,00	49,00	56,00	62,50	69,50	76,50
200	41,00	47,00	52,50	58,50	64,50	70,00
300	39,50	44,50	49,50	54,50	59,00	64,00
400	39,00	43,50	48,00	52,00	56,50	61,00
500	38,50	43,00	47,00	51,00	55,00	59,00
1 000	38,00	41,50	45,00	48,50	52,00	55,50

15 x 25 cm

ks	barvy					
	1	2	3	4	5	6
5	185,50	302,50	419,00	536,00	653,00	769,50
10	114,00	174,00	233,50	293,00	353,00	412,50
15	90,50	131,00	185,00	228,50	272,00	316,00
20	84,50	118,00	151,50	185,00	218,50	252,00
30	71,50	95,00	118,00	141,50	164,50	187,50
50	61,50	76,50	91,50	106,50	121,50	136,50
75	61,00	73,00	84,50	96,50	108,00	120,00
100	58,00	68,00	77,50	87,00	96,50	106,00
150	55,50	63,00	70,00	77,50	85,00	92,50
200	54,00	60,50	66,50	73,00	79,00	85,50
300	52,50	58,00	63,00	68,00	73,00	78,50
400	52,00	56,50	61,00	65,50	70,50	75,00
500	51,50	56,00	60,00	64,50	68,50	73,00
1 000	50,50	54,50	58,00	61,50	65,00	68,50

30 x 40 cm

ks	barvy					
	1	2	3	4	5	6
5	231,00	363,50	496,00	628,50	761,00	893,50
10	152,50	220,50	288,50	357,00	425,00	493,50
15	126,00	173,00	236,50	287,00	337,50	387,50
20	121,50	160,50	199,50	238,00	277,00	316,00
30	107,50	135,00	162,00	189,50	217,00	244,00
50	96,50	114,50	132,50	150,50	168,50	186,50
75	96,00	113,00	127,50	142,00	156,50	171,00
100	95,00	107,00	119,50	131,50	143,50	155,50
150	92,00	101,50	111,50	121,00	130,50	140,00
200	90,50	99,00	107,00	115,50	124,00	132,00
300	89,00	96,00	103,00	110,50	117,50	124,50
400	88,50	94,50	101,00	107,50	114,00	120,50
500	88,00	94,00	100,00	106,00	112,00	118,00
1 000	87,00	92,00	97,50	103,00	108,00	113,50

Příplatky: vzorování praporeku: 500,- Kč, pokud se zakázka neuskuteční tak 1 500,- Kč; obšití praporeku trásněmi: 15,- Kč/m; dřevěné hrazdičky: 13,- Kč/ks (11 cm), 15,- Kč/ks (15 cm), 19,- Kč/ks (30 cm); kovové hrazdičky: 14,- Kč/ks (10 cm), 17,- Kč/ks (12 cm), 20,- Kč/ks (18 cm) - velikost hrazdiček se nedá upravit! Při jednostranném tisku: -3 % z ceny. Barvy nad uvedený počet: plus 15 % za barvu

Ceny jsou uvedeny v Kč bez DPH a dopravy.

Portos (PR) – reklamní stolní praporek včetně kovového stojánu Klasik

Tento zvláštní praporek čtvercového tvaru o velikosti 10 x 10cm je zhotoven z lesklého 100% PES hedvábí Satinette. Vnitřek praporeku je vyplněn. Kromě stojánkové strany je lemován kroucenou šňůrkou. Na stojánkové straně jsou poutka pro navlečení na tyčku stojánu a horní strana je navlečena na chromované hrazdičce, která prochází stojánkem (nákr. str. 28 nahoře).

Cena se skládá z ceny praporeků 9 x 11 cm + 85,- Kč za stojánek. Příplatek za zlatý stojánek: 5,- Kč (hrazdička je vždy chromovaná).

Kovové stolní stojánky (ST) – Standard

Kovové stojánky v barvě bílé, černé nebo chromované nabízíme ve dvojnásobném provedení, s háčkem pro zavěšení praporeku nebo nasouvací uzpůsobení pro navléknutí praporeku. Celková výška stojánu je 33 cm, Ø základny 9,3 cm. Stojánky jsou vhodné pro státní praporečky, reklamní praporečky o velikosti cca 11 x 16,5 cm a městské praporečky.

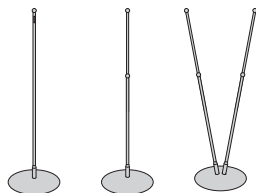

jednoramenný stojánek		dvooramenný st. (pro nasouvací variantu)		trooramenný st. (pro nasouvací variantu)	
bílý, černý	64	bílý, černý	95	bílý, černý	130
chromovaný	110	chromovaný	215	chromovaný	292

Kovové stolní stojánky (ST) – Klasik a Styl

Kovový stojánek Klasik vysoký 33 cm má kruhový podstavec o Ø 5,5 cm a je vhodný pro praporek cca 11 x 16,5 cm. S háčkem pro zavěšení, bez háčku pro nasunutí.

Kovový stojánek Styl je vysoký 42 cm, kruhový podstavec má Ø 9,5 cm a je vhodný pro praporek cca 15 x 25 cm.

jednoramenný stojánek Klasik (v. 33 cm)		jednoramenný stojánek Styl (v. 42 cm)	
chromovaný	89	chromovaný +	147
zlatý	95	chromovaný	128
		zlatý	151

+ s patkou

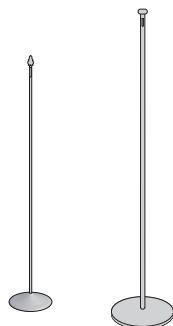

Kovové stolní stojánky (ST) – Combi a Teleskop

Kovový stojánek Combi je vysoký 44 cm, kruhový podstavec má Ø 9,5 cm a je vhodný pro praporek cca 15 x 25 cm a hlavně pro vlající vlaječku o velikosti 22,5 x 15 cm.

Kovový stojánek Teleskop je vysoký 31 - 51,5 cm, kruhový podstavec má Ø 9 cm a pro svoji přizpůsobivost je vhodný pro celou škálu praporeků i vlaječek.

jednoramenný stojánek	
Combi	140
Teleskop	180

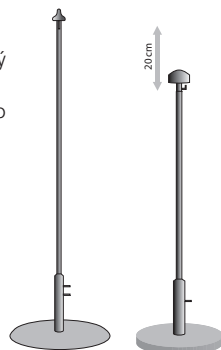

Stolní Mini display (ST)

Speciální hliníkový rámový stojánek pro praporek o velikosti cca 11 x 31 cm.

Konstrukce (stojánek)	Komplet do 50 ks (tisk DCTI)	Komplet od 50 ks (tisk DCTI)
M	290	350

K samotnému stojánu se dá připočítat reklamní praporek tištěný PT o velikosti 15 x 25 cm + 10,- Kč.

Společnost Inter Flag je výhradním zástupcem holandské firmy Dynamast pro Česko a Slovensko.

Dovážené stožáry jsou zhotoveny z AlMgSi 0,7 F27 dle DIN 1748, povrchová úprava je přírodní elox. Stožár je vždy v kompletu se záklopkou, typem vyvážování a příslušnou patkou. V případě zájmu objednaný stožár dovezeme a provedeme montáž patky. Uvedená výška odpovídá nadzemní části stožáru.

teleskopické stožáry

výška (m)	typ*	Ø stožáru/délka ramene	patka	cena	váha (kg)
2 - 5	Profimobil	45-40-35 mm / -	PNJ	3 460	13,0
2 - 5	Profimobil s ramenem	45-40-35 / 1000	PNJ	4 420	14,5
2 - 4,5	Teleskopický stožár	45-40-35 / -	PZ	2 980	9,0
2 - 4,5	Teleskopický stožár s ramenem	45-40-35 / 1000	PZ	3 940	10,5

jednodílné stožáry

výška (m)	typ*	Ø stožáru/délka ramene	patka	cena	váha (kg)
5,3	Klasik A - vnější vedení lanka	65 mm / -	PZ	4 920	10,0
5,3	Klasik D - integrované rameno	65 mm / 1200 mm	PZ	6 800	12,5
6	Klasik A - vnější vedení lanka	65 mm / -	PN	5 560	16,0
6	Klasik D - integrované rameno	65 mm / 1200 mm	PN	7 440	18,5
6	Klasik Ds - sklopná patka	65 mm / 1200 mm	PS	8 520	17,5

jednodílné stožáry

výška (m)	typ*	Ø stožáru/délka ramene	patka	cena	váha (kg)
7	Klasik Ds - sklopná patka	75 mm / 1200 mm	PS	10 800	22,5

dvoudílné stožáry

výška (m)	typ*	Ø stožáru/délka ramene	patka	cena	váha (kg)
7,1	Klasik A - vnější vedení lanka	85 mm / -	PZ	7 400	17,0
7,1	Klasik B - vnitřní vedení lanka	85 mm / -	PZ	9 500	18,0
7,1	Klasik C - spouštěcí rameno	85 mm / 1500 mm	PZ	14 160	20,0
7,1	Klasik D - integrované rameno	85 mm / 1500 mm	PZ	9 360	19,5

dvoudílné stožáry

výška (m)	typ*	Ø stožáru/délka ramene	patka	cena	váha (kg)
8	Klasik A - vnější vedení lanka	85 mm / -	PN	8 160	23,5
8	Klasik B - vnitřní vedení lanka	85 mm / -	PN	10 260	24,5
8	Klasik C - spouštěcí rameno	85 mm / 1500 mm	PN	14 920	26,5
8	Klasik D - integrované rameno	85 mm / 1500 mm	PN	10 120	26,0
8	Klasik Ds - sklopná patka	85 mm / 1500 mm	PS	11 400	29,0

dvoudílné stožáry

výška (m)	typ*	Ø stožáru/délka ramene	patka	cena	váha (kg)
9	Klasik A - vnější vedení lanka	100 mm / -	PZ	9 120	22,5
9	Klasik B - vnitřní vedení lanka	100 mm / -	PZ	11 220	23,4
9	Klasik C - spouštěcí rameno	100 mm / 1500 mm	PZ	15 920	26,0
9	Klasik D - integrované rameno	100 mm / 1500 mm	PZ	11 440	25,5
9	Klasik Ds - sklopná patka	100 mm / 1500 mm	PS	13 640	34,0

Ceny jsou uvedeny v Kč bez DPH a dopravy.

* doplňující tabulka k ceníku vlnkových stožárů, sloupečků „typ“

zkratka označení	popis typu stožáru
PM	Profimobil – teleskopický třídílný mobilní stožár s nájezdnou kotvící patkou
PMR	Profimobil – teleskopický třídílný mobilní stožár s otočným ramenem a nájezdnou kotvící patkou
T	Teleskopický stožár s pevnou patkou
TR	Teleskopický stožár s otočným ramenem a pevnou patkou
Klasik A	Stožár s vnějším vedením lanka a pevnou patkou
Klasik B	Stožár s vnitřním vedením lanka a pevnou patkou
Klasik C	Stožár se spouštěcím otočným ramenem s vnitřním vedením lanka a pevnou patkou
Klasik D	Stožár s integrovaným otočným ramenem a pevnou patkou
Klasik Ds	Stožár s integrovaným otočným ramenem a sklopnou patkou

PNJ – patka nájezdná



PZ – patka do země



PN – patka násuvná



PS – patka sklopná



Betonaci a montáži vzhledem ke své jednoduchosti lze provést svépomocí.

Cena za dopravu naším vozidlem: 11,- Kč/km (úctovány budou km za cestu tam i zpět).

Fasádní stožár (OZ)



Fasádní stožár s nástěnnou patkou je eloxovaný. Nabízíme provedení s úhlem odklonu od fasády 65° nebo 90°. Maximální doporučená plocha vlajky vyvěšené na tento stožár je 225 x 150 cm.

fasádní stožár

výška (m)	typ	průměr stožáru	1 - 5 ks	6 - 12 ks	váha (kg)
2	FS	35 mm	1 700	1 415	2

Příslušenství ke stožárům (Sžd)



Přestože stožáry dodáváme s kompletním příslušenstvím, nabízíme pro případ ztráty nebo poškození následující doplňky:

záklopky

tvář záklopky	cena za ks
kulovitý – černá, červená, šedá barva	150
čočkovitý – černá, červená, šedá barva**	210
cibulovitý – černá barva	230
cibulovitý – pozlacená	950

ostatní

popis	cena
závaží	350,- Kč/ks
provazový okroužek**	40,- Kč/ks
klíček ke stožáru „Klasik B“	40,- Kč/ks
rameno ke stožáru	275,- Kč/bm

** u tohoto příslušenství prosím uvádějte při objednávce průměr stožáru

Ceny jsou uvedeny v Kč bez DPH a dopravy.

Sklolaminátové stožáry Danomast (SŽ)

Vzhledem k rostoucí poptávce jsme se rozhodli zařadit do našeho sortimentu sklolaminátové stožáry z dovozu. Vsadili jsme na úspěšného výrobce, jehož tradice výroby se datuje od r. 1960.

Do nabídky jsme zařadili kompletní kónické stožáry od 4 do 12 m nad zemí, se stejnými typy vyvěšování jako u našich hliníkových stožárů. Ke všem typům doporučuje výrobce sklopnou patku, vzhledem k možné aretaci, k případnému doplnění systému a pohodlné údržbě. Stožáry jsou standardně dodávány bílé s velmi dobře udržovatelným povrchem. Ceny transportu se kalkulují individuálně (orientační ceny viz str. 31).

vnější vedení lanka, patka do země (PZ)

výška (m)	1 - 5 ks	6 - 12 ks	nad 12 ks
6,6	5 055	4 110	3 945
7,7	5 735	4 790	4 625
8,8	6 275	5 330	5 165

vnější vedení lanka, patka sklopná (PS)

výška (m)	1 - 5 ks	6 - 12 ks	nad 12 ks
4	5 385	4 440	4 275
5	5 980	5 035	4 870
6	6 590	5 645	5 480
7	7 230	6 285	6 120
8	7 765	6 820	6 655
9	8 765	7 820	7 655
10	9 825	8 600	8 435
11	11 220	9 995	9 830
12	12 270	11 045	10 880

vnitřní vedení lanka, patka sklopná (PS)

výška (m)	1 - 5 ks	6 - 12 ks	nad 12 ks
4	8 540	7 595	7 430
5	9 140	8 195	8 030
6	9 610	8 665	8 500
7	10 285	9 340	9 175
8	10 850	9 905	9 740
9	11 975	11 030	10 865
10	13 070	11 845	11 680
11	13 570	12 345	12 180
12	14 375	13 150	12 985

integrované rameno, patka sklopná (PS)

výška (m)	1 - 5 ks	6 - 12 ks	nad 12 ks
4	7 815	6 870	6 705
5	8 545	7 600	7 435
6	9 140	8 195	8 030
7	9 760	8 815	8 650
8	10 840	9 895	9 730
9	12 450	11 505	11 340
10	13 685	12 460	12 295
11	14 540	13 315	13 150
12	15 420	14 195	14 030

Fasádní držáky na vlajky (OZ)

Pro vyvěšování vlajek na budovu dodáváme dva typy fasádních držáků. Prvním typem je kovový fasádní držák, do kterého se zasouvá libovolně dlouhá dřevěná tyč o největším průměru 16 nebo 28 mm. U druhého typu se kovová tyč o největším průměru 26 mm a délce 1,6 m nasazuje na kovový držák. Barvu kovu lze volit bílou nebo černou.

kovový držák včetně kovové tyče

typ	cena
fasádní držák prům. 26 mm na 1 vlajku	320
fasádní držák prům. 26 mm na 2 vlajky	470
fasádní držák prům. 26 mm na 3 vlajky	620
fasádní držák prům. 28 mm na 1 vlajku	110
fasádní držák prům. 28 mm na 2 vlajky	160

kovový držák, barva bílá a černá

typ	cena
fasádní držák prům. 28 mm na 3 vlajky	210
fasádní držák prům. 16 mm na 1 vlajku	110
fasádní držák prům. 16 mm na 2 vlajky	160
dřevěná žerd, prům. 28 mm, délka 2 m	85
dřevěná žerd, prům. 16 mm, délka 1,3 m	30

Presentr (SŽ) – pouze pro vlajky na výšku

Presentr je vhodný doplněk do vlajek, které vlají na stožárech bez ramene. Používá se tam, kde nejsou optimální větrné podmínky, vlajky visí svěšené a neplní svoji reklamní funkci.

Presentr je dodáván pro šíře vlajek 120 a 150 cm. Je vyroben z hliníku a skládá se ze dvou částí, které jsou spojeny. Na stožárové straně je ve spodní části doplněn okroužkem, který zajišťuje snadné vedení a stabilitu.

Vlajka musí mít speciální konfekci. Při objednání nových vlajek od naší společnosti, kde bude použit Presentr, se neúčtuje žádný příplatek. Pro dodatečné přešití nebo opravu konfekce vlajek zákazníka od jiného výrobce platí vzorec: výška vlajky (m) + šířka vlajky (m) x konstanta (15,- Kč).

Příklad: vlajka 120 x 300 cm = výška 3 m + šířka 1,2 m x 15 = přešití za 63,- Kč

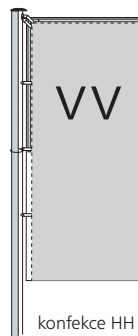

Presentr pro šířku vlajky	cena
120	283
150	306

Carflag (OZC)

I. PVC vlajkový stojánek s vlaječkou o velikosti cca 30 x 20 cm vhodný pro nasunutí na boční sklo u automobilu. Barva stojánku je bílá a délka 33 cm.

Samotný Carflag I. je za 12,- Kč/ks.

Carflag I. je standardně dodáván v kompletu s vlaječkou ČR za 60,- Kč.

Individuální potisk je možný, cenu sdělíme na základě poptávky.

Kalkulační rozměr pro tisk je 39 x 24,5 cm.

II. PVC vlajkový stojánek pro vlaječku o velikosti cca 40 x 28 cm vhodný pro nasunutí na boční sklo u automobilu. Barva stojánku je bílá a délka 43 cm.

Samotný Carflag II. je za 16,- Kč/ks.

Individuální potisk vlaječky je možný, cenu sdělíme na základě poptávky.

Kalkulační rozměr pro tisk je 49 x 33 cm.

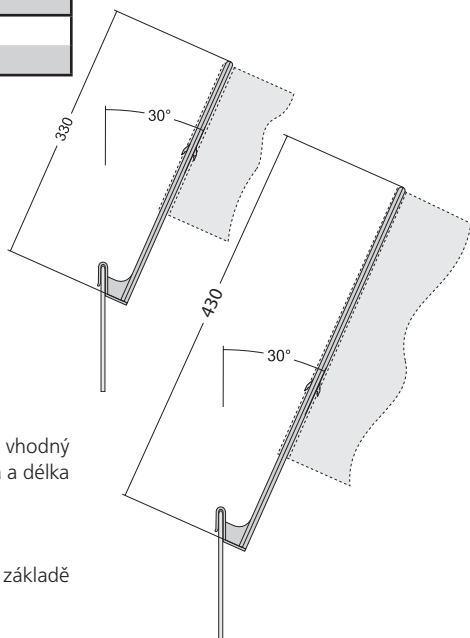

Ceny jsou uvedeny v Kč bez DPH a dopravy.

Reklamní slunečníky (OZKS + PTK)

Reklamní slunečníky o \varnothing 180 a 200cm zhotovujeme ze 100% polyesteru o plošné hmotnosti cca 115 - 205 g/m². Potah je dodáván na slunečnickové kostře bílé barvy s naklápěcím kloubem. Ke slunečnickům nabízíme bílý plastový podstavec (OZ) plnitelný vodou nebo pískem (cena 90,- Kč/ks). Podle požadovaného množství slunečníky zhotovujeme celoplošným filmovým tiskem. Slunečník se skládá z osmi polí, takže je možné volit různé varianty tisku (tisk do plochy dílu nebo na volán, střídání motivů apod.).

Cena reklamního slunečníku z materiálu Multisol® L o plošné hmotnosti cca 115 g/m² bude sdělena individuálně na základě konkrétní poptávky (orientační cena se pohybuje okolo 500 - 700,- Kč/ks).

Slunečníky DCT

Pro malé série slunečnicků se složitějším motivem (včetně rastru) nabízíme **digitálně potištěné** slunečníky (materiál 100% PES o hmotnosti cca 115 - 205 g/m²). Cena slunečníku \varnothing 180 cm je cca 1 850,- Kč/ks, \varnothing 200 cm je cca 2 060,- Kč/ks. Přesnou cenu sdělíme na základě konkrétní poptávky.

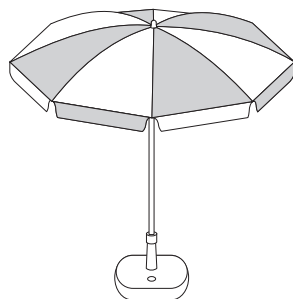

Rozlišováký (CI) – Multiflag®

Rozlišovací dresy vyrábíme ze 100% PES Multiflag® o hmotnosti 110 g/m². Vybrat si můžete z 22 druhů barev základního materiálu, přičemž standardně se používá neonová žlutá a oranžová. Velikost rozlišovacího dresu je univerzální cca 68 x 65 cm. Rozlišovací dresy obšíváme lemovkou.



počet kusů	1 - 24	25 - 79	80 - 200
cena rozlišováký (neon)	85	80	75
cena rozlišováký (standardní barvy)	75	70	65

Reklamní tašky – netkaný textil

Taška je vyrobena z netkaného textilu bílé barvy o hmotnosti cca 60g/m². Taška je v horní části vyztužena zdvojením s vyseklým úchtem. Podklad se nedá přetisknout. Ceny potisku sdělíme na základě poptávky.

velikost		cena v Kč/ks
M	38 x 45 cm	6
L	43 x 50 cm	8
XL	48 x 55 cm	9

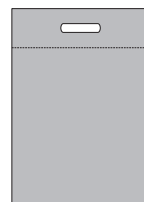

Reklamní PE tašky (OZ)

Potisk zhotovujeme na igelitové tašky o rozměru 35 x 50 cm. Tašky je možné dodat i barevné. Maximální plocha tisku je 33 x 28 cm. Tento pigmentový tisk je vhodný pro menší série a pro vektorové motivy.

barvy	500 ks	1 000 - 4 000 ks	5 000 ks	6 000 - 7 000 ks	8 000 - 9 000 ks	10 000 ks
1	4,50	4,00	4,00	4,00	3,50	3,50
2	7,00	6,00	6,00	5,50	5,50	5,00
3	9,00	8,00	8,00	7,50	7,50	7,00
4	11,50	10,00	10,00	10,00	9,50	9,50
5	14,00	12,50	12,00	12,00	12,00	11,50

Jiné rozměry tašek: 45 x 50 nebo 55 x 55 cm.

Na základě poptávky zpracujeme konkrétní nabídku na požadovaný rozměr a množství.

Ceny jsou uvedeny v Kč bez DPH a dopravy.

Samolepící fólie (OZ)

Řezání samolepících fólií na plotru včetně separace

barva	cena za bm š. 60 cm
neon	300
bílá	120
barevná	135

Nažehlovací fólie (OZ)

Nažehlování řezatelných motivů

druh fólie	cena za bm š. 50 cm
hladká	375
floková	550

Nažehlování jména (názvu) o velikosti cca 25 x 10 cm

druh fólie	cena
hladká	20
floková	30

Oprava vlajek (ON) – ušítí, přešítí, opravení

Opravujeme pouze vlajky vyrobené naší firmou, které jsou úměrně znečištěné dobou vyvěšení. Opravou se může změnit výsledný formát vlajky. Cena se určuje dle poškození a druhu opravy. Orientačně se cena za opravu pohybuje do 100,- Kč/ks.

Doplňkový sortiment (OZ)

Níže uvedené materiály zasíláme na dobírku, v případě osobního odběru platba v hotovosti.

Materiál Multiflag® je 100% PES o hmotnosti 110 g/m². Standardně je k dispozici materiál o šíři 153 cm, u bílého materiálu je možná i šíře 103, 123 a 203 cm. Barevný Multiflag® nabízíme v základních barvách (žlutá, červená, zelená, modrá, šedá, černá) a v neonových barvách (svítivě žlutá, svítivě oranžová).

bílý Multiflag F 110g/m²

šíře (cm)	cena za bm
103	65
123	80
153	95
203	125

barevný Multiflag F 110g/m²

barvy	cena za bm š. 150
základní	110
neon, chrom	140

karabiny

plastová karabina	5,- Kč/ks
lemkový proužek ke karabině	1,- Kč/ks

plastové zacvakávací lišty (klemšiny)

plastová lišta o délce 300 cm	99,- Kč/ks
plastová očka k lištám (100 ks)	250,- Kč/bal.

Ceny za dopravu zboží našimi vozidly (EX)

Renault Master	11,00 Kč/km
Renault Trafic	10,00 Kč/km
osobní automobil	8,00 Kč/km

Účtovány budou km za cestu tam i zpět.

Ceny jsou uvedeny v Kč bez DPH a dopravy.

Stupnice podle Beauforta

Při jaké síle větru nepoužívat naše výrobky.

stupeň	výrobek	do maximální rychlosti km/hod.
6	Bowflag	49
7	Presentr	61
8	Vlajka	74

Více informací na www.vlajky.cz/informace

Konfekce

Konfekci vlajek zhotovujeme dle přání zákazníka. Pro snazší orientaci vám však nabízíme nákresy nejběžnějších typů konfekce. Nákresy jsou rozděleny do těchto základních skupin: HH – konfekční zpracování uchycení vlajek na výšku; HQ – konfekční zpracování uchycení vlajek na šířku; KF – vlajka s tunelem pro navlečení na žerd; BF – konfekční zpracování interiérových vlajek; SB – konfekční zpracování transparentů. Každá skupina je rozpracována do několika variant, z nichž si můžete vybrat právě tu konfekci, která bude vyhovovat vašim požadavkům. Naše obchodní oddělení vám pomůže vybrat tu nejvhodnější variantu.

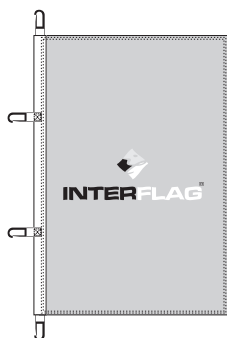

HH 1

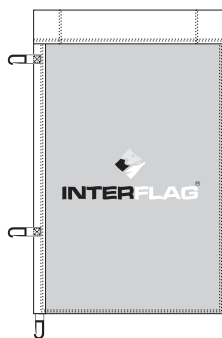

HH 2a, 2b

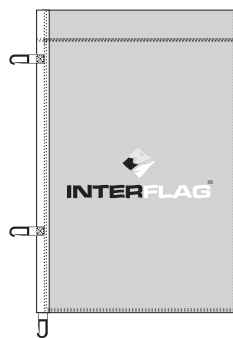

HH 2c, 2d

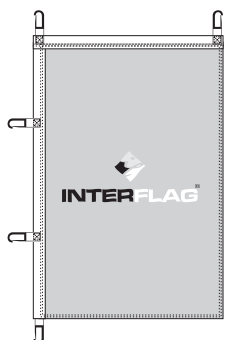

HH 3

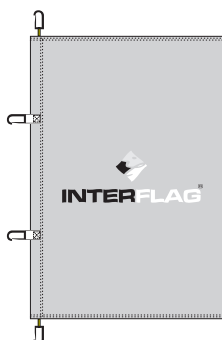

HH 4

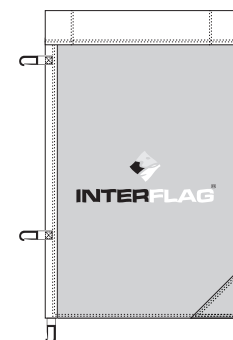

HH 5

popis k nákresům konfekce vlajek HH – vlajky na výšku

zkratka	popis konfekce
HH 1	vlajka je obroubena dvojitým stehem, na stožárové straně je 5 cm lemovka s karabinami
HH 2a	vlajka je obroubena dvojitým stehem, na stožárové straně je 5 cm lemovka s karabinami, na horní straně je přišit tunel z lemovky (možnost pro různé průměry ramen) s oběma konci otevřenými
HH 2b	vlajka je obroubena dvojitým stehem, na stožárové straně je 5 cm lemovka s karabinami, na horní straně je přišit tunel z lemovky (možnost pro různé průměry ramen) s jedním koncem uzavřeným
HH 2c	vlajka je obroubena dvojitým stehem, na stožárové straně je 5 cm lemovka s karabinami, na horní straně je tunel z vlajkoviny (možnost pro různé průměry ramen) s oběma konci otevřenými
HH 2d	vlajka je obroubena dvojitým stehem, na stožárové straně je 5 cm lemovka s karabinami, na horní straně je tunel z vlajkoviny (možnost pro různé průměry ramen) s jedním koncem uzavřeným
HH 3	vlajka je obroubena dvojitým stehem, na stožárové a horní straně je 5 cm lemovka s karabinami
HH 4	vlajka je obroubena dvojitým stehem, na stožárové straně je do vlajkoviny všit provázek s karabinami
HH 5	vlajka je obroubena dvojitým stehem se zesíleným rohem z vlajkoviny, na stožárové straně je 5 cm lemovka s karabinami, na horní straně je přišit tunel z lemovky (možnost pro různé průměry ramen) s oběma konci otevřenými

U vlajek na výšku se karabiny dávají standardně s odstupem 1 m.

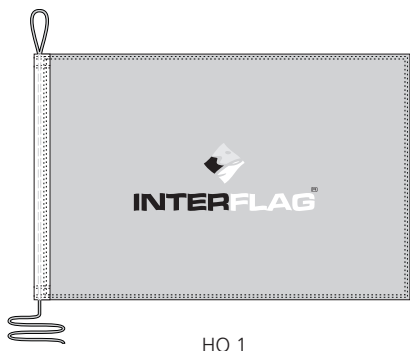

HQ 1

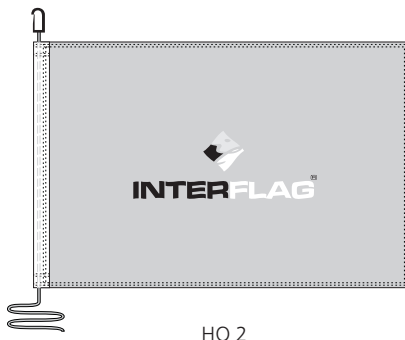

HQ 2

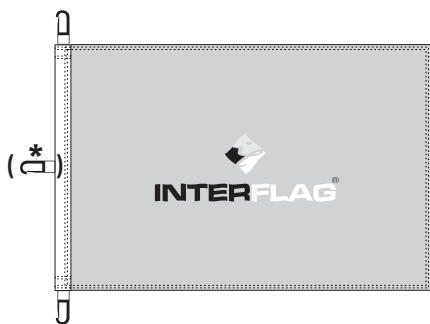

HQ 3, *HQ 3+

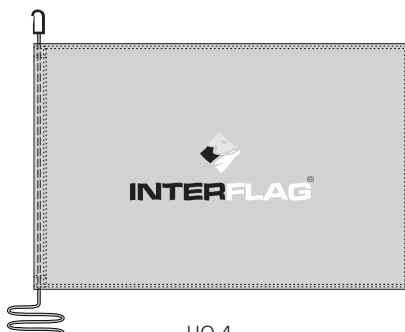

HQ 4

popis k nákresům konfekce vlajek HQ – vlajky na šířku

zkratka	popis konfekce
HQ 1	vlajka je obroubena dvojitým stehem, na stožárové straně je do lemovky (5 cm) všit provaz, na horní straně je provaz ukončen smyčkou a na dolní straně je ponechán volný konec provazu k uchycení
HQ 2	vlajka je obroubena dvojitým stehem, na stožárové straně je do lemovky (5 cm) všit provaz, na horní straně je provaz ukončen karabinou a na dolní straně je ponechán volný konec provazu k uchycení
HQ 3	vlajka je obroubena dvojitým stehem, na stožárové straně je našita lemovka (5 cm), na horní a dolní straně je do lemovky všita karabina k uchycení vlajky (standardně jen dvě karabiny na vlajce)
*HQ 3+	stejně jako HQ 3 akorát u HQ 3+ je jedna karabina navíc na stožárové straně uprostřed
HQ 4	vlajka je obroubena dvojitým stehem, na stožárové straně je do vlajkoviny všit provaz, na horní straně je provaz ukončen karabinou a na dolní straně je ponechán volný konec provazu k uchycení



KF 1



KF 4

popis k nákresům konfekce vlajek KF

zkratka	popis konfekce
KF 1	vlajka je obroubena dvojitým stehem, na levé straně je tunel z lemovky k provlečení tyče (možnost různých průměrů), tunel s oběma konci otevřenými
KF 2	vlajka je obroubena dvojitým stehem, na levé straně je tunel z lemovky k provlečení tyče (možnost různých průměrů), tunel s jedním koncem uzavřeným
KF 4	vlajka je obroubena dvojitým stehem, na levé straně je tunel z vlajkoviny k provlečení tyče (možnost různých průměrů), tunel s oběma konci otevřenými
KF 5	vlajka je obroubena dvojitým stehem, na levé straně je tunel z vlajkoviny k provlečení tyče (možnost různých průměrů), tunel s jedním koncem uzavřeným



BF 1, 1a



BF 2, 2a



BF 3, 3a

„Klemšina“ - zacvakávací plastová
lišta 25,- Kč/m

dřevěná tyčka cca 12,50 Kč/m



BF 4, 4a



BF 5



BF 6

drát 5,- Kč/m

popis k nákresům konfekce vlajek BF – interiérové vlajky

zkratka	popis konfekce
BF 1	vlajka je obroubena dvojitým stehem, na horní straně je tunel z lemovky s oběma konci otevřenými
BF 1a	vlajka je obroubena dvojitým stehem, na horní straně je tunel z lemovky s jedním koncem uzavřeným
BF 2	vlajka je obroubena dvojitým stehem, na horní a dolní straně je tunel z lemovky s oběma konci otevřenými
BF 2a	vlajka je obroubena dvojitým stehem, na horní a dolní straně je tunel z lemovky s jedním koncem uzavřeným
BF 3	vlajka je obroubena dvojitým stehem, na horní straně je tunel z vlajkoviny s oběma konci otevřenými
BF 3a	vlajka je obroubena dvojitým stehem, na horní straně je tunel z vlajkoviny s jedním koncem uzavřeným
BF 4	vlajka je obroubena dvojitým stehem, na horní a dolní straně je tunel z vlajkoviny s oběma konci otevřenými
BF 4a	vlajka je obroubena dvojitým stehem, na horní a dolní straně je tunel z vlajkoviny s jedním koncem uzavřeným
BF 5	strany jsou rovně a hladce střiženy, na horní straně je plastová zacvakávací lišta s dvěma očky spojenými provázkem nebo silonem, na dolní straně je všitý drát, který vlajku vypíná
BF 6	strany jsou rovně a hladce střiženy, na horní straně je tunel z vlajkoviny k proplečení dřevěné tyče, na dolní straně je všitý drát, uchycení šňůry k dřevěné tyči je možné přistřelením nebo navázáním ve vyvrtaných otvorech v dřevěné tyči
BF 7	strany jsou rovně a hladce střiženy, na horní straně je plastová zacvakávací lišta s dvěma očky spojenými provázkem nebo silonem, na dolní straně je plastová zacvakávací lišta bez oček
BF 8	strany jsou rovně a hladce střiženy, na horní a dolní straně je tunel z vlajkoviny k proplečení dřevěné tyče, uchycení šňůry k horní tyči je možné přistřelením nebo navázáním ve vyvrtaných otvorech v dřevěné tyči
BF 9	strany jsou rovně a hladce střiženy, na horní a dolní straně je všitý drát, na horní straně jsou dva skřípce spojené provázkem na zavěšení

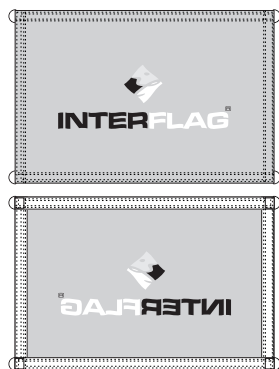

SB 1

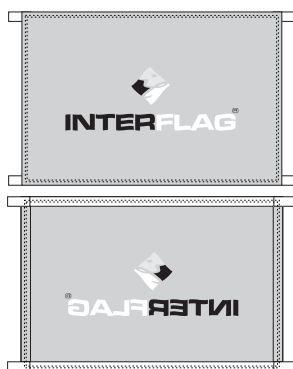

SB 2

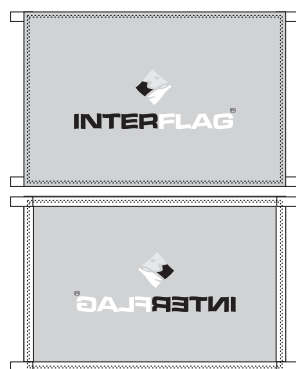

SB 3

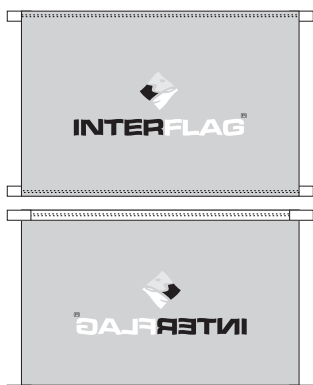

SB 4

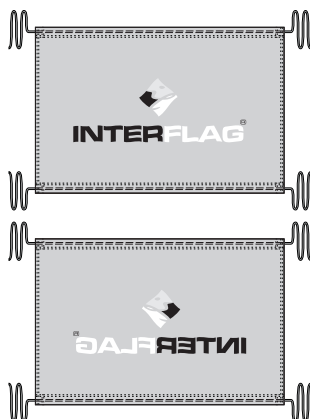

SB 5

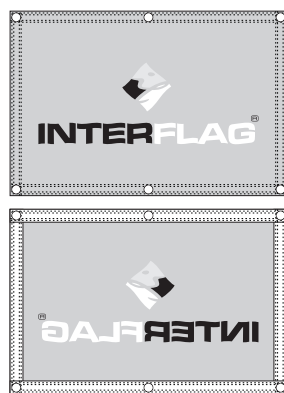

SB 6

popis k nákresům konfekce vlajek SB – transparenty

zkratka	popis konfekce
SB 1	zezadu je po obvodu čtyřstehem přišita lemovka, v rozích jsou v nepřecházejících poutkách kovové polokroužky
SB 2	na horní a dolní straně je ze zadu dvojstehem přišita lemovka (2 cm), v rozích přecházející poutka z lemovky, boční strany jsou obroubeny dvojitým stehem
SB 3	zezadu je po obvodu dvojstehem přišita lemovka (2 cm), v rozích přecházející poutka pro uchycení
SB 4	boční strany jsou rovně a hladce střiženy, na horní a dolní straně je ze zadu dvojstehem našita lemovka (2 cm), ve všech čtyřech rozích přecházející poutka
SB 5	na horní a dolní straně je do vlajkoviny všit provaz – v rozích cca 50 cm přechází, boční strany jsou obroubeny dvojitým stehem
SB 6	po obvodu je ze zadu čtyřstehem přišita lemovka, v rozích a podle přání zákazníka jsou kovové kroužky
SB 7	na horní a dolní straně je ze zadu čtyřstehem našita lemovka (3 cm), v rozích a podle přání zákazníka jsou kovové kroužky, boční strany jsou obroubeny dvojitým stehem
SB 8	po obvodu je do vlajkoviny dvojstehem všita lemovka (2 cm), v rozích a podle přání zákazníka jsou ze zadu našity karabiny, boční strany jsou obroubeny dvojitým stehem
SB 9	na horní a dolní straně je do vlajkoviny čtyřstehem všita lemovka (3 cm), v rozích a podle přání zákazníka jsou kovové kroužky, boční strany jsou obroubeny dvojitým stehem

Poznámka: Vybraný typ konfekce může ovlivnit výsledný rozměr vlajky.

Odkazy na prospekt

strana v prospektu	název výrobku	strana v ceníku
3.	Státní vlajky	7
	Stolní praporky - státní, krajské a obecní	12
	Mezinárodní vlajkový kód (MVK)	15
	Vlajkové provazce	15
4.	Reklamní vlajky, transparenty - exteriérové a interiérové (deko vlajky)	16
	Specialně od nás - dvojitá oboustranná vlajka, konturová vlajka a twiny	19
	Reklamní billboardy - digitální pigmentový tisk	18
	Gate Cover - návlek na bezpečnostní brány	19
5.	Bowflag® T	20
	„Muší křídla“ - Bowflag®	20
	Pop Out	19
6.	X-Display	22
	Easy display	23
	Roll Up	22
	Triple display	23
7.	Stolní displaye	29
	Pop Up	24
	Promotion Counter - Klett, Magnet	24
	Stojan na prospekty	24
8.	Q-Frame CS	25
	Q-Frame Tex	26
9.	Interiérové vlajky slavnostní - tištěné, sešivané a vyšivané	26
	Interiérové stojany - Standard, Klasik Plus a Styl	27
10.	Stolní praporky - reklamní	28
	Portos	29
	Stolní stojánky - Standard, Klasik, Styl , Combi a Teleskop	29
11.	Vlajkové stožáry hliníkové	30
	Vlajkové stožáry sklolaminátové	32
	Kovové držáky	33
12.	Presentr	33
	T Pole - typ 100 a 200	-
	Carflag I a II	33
13.	Slunečníky	34
	Cykločísla, trička	-
	Rozlišováky	35
	Q-Frame Snap	-
14.	Střih	-
	Materiály	4
	Konfekce	38
	Tisk	-