



CENÍK

platný od 23. března 2011

Požadavky na grafické podklady

Grafické podklady pro zhotovení reklamních textilních předmětů s potiskem přímými barvami je nutno zasílat ve **vektorizované podobě** v programu Corel Draw do verze X5 (15) nebo Adobe Illustrator do verze CS5 (15) s udáním odstínu barev podle vzorníku Pantone C nebo U, HKS - K,N případně RAL.

Grafické podklady pro rastrové motivy vyžadujeme u vlajek v poměru 1:10 a u praporek 1:1, při rozlišení **min. 400 dpi**, nejlépe na CD s přiloženým barevným nátiskem, který je pro nás závazným podkladem k barevné korektuře, které upravujeme v programu Adobe Photoshop aktuálně ve verzi CS5. Bez barevného nátisku vycházíme z ICC profilu vloženého do RGB/CMYK dokumentu. Pokud není v dokumentu vložen žádný ICC profil, předpokládáme u RGB dokumentu profil Adobe RGB (1998) a u CMYK dokumentu profil ISO Coated v2 (ISO 12647-7). Dokumenty vytiskneme na zkaliobované tiskárně Epson Stylus PRO 4 000 s profilem ISO Coated v2 a tento nátisk je pro nás závazný. **Naše profesionální předtisky byly oceněny certifikátem Fogra.**

Cena nátisku je smluvní (A4 cca 400,- Kč). **Použitá písma je třeba vždy převést do křivek** (zabrání se tím nahrazení jiným typem písma). Žádáme o neslučování vrstev obrázku, neboť je lepší, když je výsledný obrázek nechán ve vrstvách. Výhodnější pro další zpracování je vždy nechat písmo v samotné vrstvě.

V případě, že není k dispozici grafika na CD v poměru 1:10 při minimálním rozlišení 400 dpi, potřebujeme ke grafickému zpracování dodat diapozitiv nebo kvalitní ostrou fotografii. V tomto případě se k zakázce účtuje příplatek dle náročnosti zhotovení.

Pro další zpracování vás žádáme o zaslání grafických podkladů tak, aby na každé straně bylo cca 5 cm navíc na spad (ořez). V případě nejasností ohledně přípravy grafických podkladů se prosím obraťte na naše grafické oddělení - **tel.: 481 629 094 či email: grafika@vlajky.cz.**

Pokud nejsou grafické podklady dodány ve vektorech, bude k zakázce doúčtována cena za grafické práce **od 400,- Kč za hodinu** (ONG). Na grafické práce bude zákazník upozorněn dopředu. Cena je smluvní.

Parametry FTP serveru pro zasílání dat

hostitel: upload.vlajky.cz
login: interflag
password: Grafika123

Zkratky použité pro **druhy tisků** vlajek, transparentů, praporek

zkratka		metoda tisku
SD.R	-	sítotisk disperzní ruční
SD.S	P6	sítotisk disperzní strojní
DCT	P9	digitální chemický tisk
DTT	T9	digitální transférový tisk
DPT	P8	digitální pigmentový tisk
PT	P1	pigmentový tisk (sítotisk)
DPUV	P4	digitální pigmentový tisk s UV vytvrzením
DSS	P3	digitální disperzní tisk

„Vyhrazujeme si právo na tiskové chyby, chyby v sazbě a dodatečné změny uvedených údajů.

© 2010 – Všechna práva vyhrazena.“

Obsah

	str.		str.
Materiály na vlajky	4	Q-Frame Zahrazovací systém	29
Materiály pro dig.pigment. tisk	6	Varioform	30
Materiály na praporky	6	Q-Frame® Tex	31
Státní vlajky	7	Dřevěné rámy	31
Státní a krajské vlajky	9	Interiérové prapory	32
Fan vlajky	10	Interiérové vlajkové stojany	32
Sešíváné vlajky	10	T-Pole® 100	33
Smuteční vlajky	10	Stolní praporky	34
Vlajky a praporky ČR a EU	11	Portos	35
Komponenty EU a NATO	11	Kovové stolní stojánky	35
Státní praporky	12	Stolní Mini display	35
Státní a krajské vlaječky	14	Vlajkové stožáry Dynamast	36
Mezinárodní vlajkový kód	15	Presentr	38
Vlajkové provazce	15	Street Bannery	38
Carflag	15	Fasádní držáky na vlajky	38
Reklamní vlajky SD	16	Reklamní slunečníky	39
Digitální chemický tisk	17	Rozlišováký	39
Digitální pigmentový tisk	18	Cykločísla	39
Reklamní billboardy	18	Klaprámy	40
Digitální tisk s UV vytvrzením	19	Info Boardy	40
Twiny	19	Áčka	41
„Muší křídla“ - Bowflag® 100	20	Zákaznické poutače Outdoor 1	41
„Muší křídla“ - Bowflag® 200	20	Zákaznické poutače Outdoor 2	41
Výpočet dig. tisku pro „MK“	21	Samolepicí fólie	43
Příslušenství	22	Nažehlovací fólie	43
„Muší křídla“ - Bowflag® T - mini	23	Doplňkový sortiment	43
Pop Out	23	Razítka MODICO	44
X-Display	24	Oprava vlajek	44
Roll Up	24	Konfekce	45
Easy display	25	Konfekce	46
Triple display	25	Konfekce	47
Pop Up - prezentační stěna	26	Konfekce	48
Pop Up Magnet - prezent.stěna	26	Konfekce	49
Prezentační pulty	27	Beaufortova stupnice	50
Stojany na prospekty	27		
Gate Cover	27		
Q-Frame CS 100	28		
Q-Frame CS 200	28		
Q-Frame CS 300	29		

Prospekty na stažení jsou k dispozici na www.vlajky.cz.z

Materiály na vlajky, transparenty, do displayů (OZ)

Uvedené materiály jsou 100% PES a mají voduodpudivou úpravu. Na vyžádání zašleme vzorky.

Základní řada materiálů zejména pro venkovní použití (volně vlající)

název	g/m ²	popis materiálu
Multiflag F	110	třísnovní materiál vhodný pro státní vlajky a menší série, barevná škála
Multiflag®	110	materiál vhodný pro větší série - strojní tisk, standardní vlajkovina
Multiflag® SE	110	nehořlavý materiál dle třídy B1/DIN 4102
Multiflag® H	110	materiál s efektem většího lesku
Varioflag®	110	pevný materiál, který nevyžaduje obrubu, našívá se pouze lemovka s karabinami (není š. 100 cm)
Varioflag® A	110	pevný, elastický materiál s 50% průchodností větru, našívá se pouze lemovka s karabinami
Supraflag®	155	velmi pevný matný materiál, vzhledem připomíná přírodní materiál
Supraflag® F	110	nový velmi pevný materiál s mírným leskem do zátěžových podmínek (není š. 120 cm)

Materiály pro venkovní i vnitřní použití (pevně uchycené)

název	g/m ²	popis materiálu
Multiso® L	115	relativně plný, neprůhledný materiál
Multiso® LSE	115	nehořlavý materiál dle třídy B1/DIN 4102
Multiso® S	170	neprůhledný materiál s bavlněným charakterem
Multiso® D	205	neprůhledný plný materiál pro brilantní jednostranný tisk
Multiso® DSE	205	nehořlavý materiál dle třídy B1/DIN 4102
Multiso® DSE 240	240	neprůhledný plný, relativně nemačkový materiál
Lighttex SE	280	plný matný, zacelený materiál vhodný pro podsvícení

Základní řada materiálů zejména pro vnitřní použití

název	g/m ²	popis materiálu
Dekoflag	90	odlehčený materiál pro Dekovlajky
Dekoflag SE	90	nehořlavý materiál dle třídy B1/DIN 4102
Dekoflag H	110	jemně lesklý, hladký materiál
Dekoflag HSE	110	nehořlavý materiál dle třídy B1/DIN 4102
Dekoflag L	50	velice průsvitný materiál, vhodný pro 3D efekty
Dekoflag LSE	50	velice průsvitný nehořlavý materiál dle třídy B1/DIN 4102

Blíže nespecifikované materiály jsou úplety (pleteniny)

Speciální materiály

název	g/m ²	popis materiálu
Dekofil	65	velice jemná tkanina do interiéru a na vlaječky
Dekofil SE	65	nehořlavý materiál dle třídy B1/DIN 4102
Indekor	150	speciální netkaný textil vlies vhodný pro jednorázové akce (závody, apod.), pro exteriér i interiéru, není nutné konfekční zpracování (pouze š. 160 a 200 cm)
Blockout SE	240	matná neprůsvitná tkanina s měkkým omakem

pokračování tabulky z předchozí stránky

Sítotisk					
protisk v %*	šíře materiálu (cm)				
90-100	103	123	153	203	
90-100	103	123	153	203	
90-100	103	123	153	203	
90-100	103	123	153	203	
90-100	-	123	153	203	
90-100	103	123	153	203	
80-95	-	123	153	203	
80-95	102	-	153	204	

Digitální tisk (DCT, DTT)								
další způsob tisku	protisk v %	šíře materiálu (cm)					příplatek** (Kč/m ²) P9	
							tisk (m ²)	do šíře
-	-	-	-	-	-	-	-	-
DCT	85-95	103	153	203	-	0	40	
DCT	85-95	-	153	203	253	5	45	
-	-	-	-	-	-	-	-	-
-	-	-	-	-	-	-	-	-
DCT	85-95	103	153	203	-	5	40	
DCT	45-65	-	153	-	-	30	70	
-	-	-	-	-	-	-	-	-

protisk v %*	šíře materiálu (cm)				
80-95	103	123	153	203	
80-95	103	123	153	203	
20-50	103	-	155	205	
20-50	-	-	153	203	
20-50	-	-	153	203	
bez	-	-	153	203	
-	-	-	-	-	

další zp. tisku	protisk v %	šíře materiálu (cm)					příplatek** (Kč/m ²) P9	
							tisk (m ²)	do šíře
DCT, DTT	75-90	103	153	203	-	0	40	
DCT, DTT	75-90	-	153	203	253	5	45	
DCT, DTT	20-45	-	155	205	-	35	75	
DCT, DTT	20-45	103	153	203	-	30	70	
DCT, DTT	20-45	-	153	203	-	30	80	
DCT, DTT	bez	-	153	203	253	50	90	
DCT	bez	-	180	-	252 [#]	303 [#]	80/185 [#]	125/165 [#]

šíře/#ceny

protisk v %*	šíře materiálu (cm)				
90-100	103	123	153	203	
90-100	103	123	153	203	
bez	103	123	153	203	
bez	103	123	153	203	
95-100	-	-	153	203	
95-100	-	-	153	203	

další způsob tisku	protisk v %	šíře materiálu (cm)					příplatek** (Kč/m ²) P9	
							tisk (m ²)	do šíře
DCT	85-95	-	153	203	-	0	35	
DCT	85-95	-	153	203	-	5	40	
DCT, DTT	bez	103	153	203	-	0	40	
DCT, DTT	bez	-	153	203	-	5	45	
DCT	90-97	-	153	203	-	0	25	
DCT	90-97	-	153	203	-	2	30	

protisk v %*	šíře materiálu (cm)				
80-100	103	-	153	-	
80-100	-	-	153	-	
bez	-	-	160	200	
-	-	-	150	-	

další způsob tisku	protisk v %	šíře materiálu (cm)					příplatek** (Kč/m ²) P9	
							tisk (m ²)	do šíře
DCT, DTT	75-95	-	153	-	-	10	45	
DCT, DTT	75-95	-	153	203	-	10	50	
-	-	-	-	-	-	-	-	-
DTT	-	-	150	-	-	163		

* protisk u sítotisku při tisku CMYKem a při hustším rastru je o něco nižší

** příplatek P6 se počítá do nejbližší šíře materiálu a skutečného tisku (velikost síta)

Ceny jsou uvedeny v Kč bez DPH a dopravy.

Materiály pro digitální pigmentový tisk (DPT.I)

- do šíře 160 cm

název	g/m ²	popis materiálu	šíře	příplatek do šíře
Monomerická fólie	100 μ	samolepka - klasická	100,137,152,160	55
Frontlit banner	500	PVC - plachtovina	122,160	75
Syntetický materiál pro Roll Up	170	Roll Up fólie	91,107,152	130
Syntetický materiál pro Counter Cover	350	silná Roll Up folie vhodná pro prezentační stoly	91,106	165
Tvrzené PVC	350	tvrzené PVC - destičky	122,137	85
Blockout Banner	800	těžká PVC plachtovina s neprůsvitným jádrem	110,122,160	200
Blockout Banner	450	měkká PVC plachtovina s neprůsvitným jádrem	110,122,160	85
Mesh (jednostranně)	300	sítovina s velmi pravidelnou strukturou	68,110,122,160	100
Artistic Canvas	440	imitace uměleckého plátna - hrubší struktura	122,160	310
Artistic Brushwork	440	imitace uměleckého plátna - jemnější struktura	122,137	310
TexGraphic M	120 μ	nažehlovací fólie (na barevný podklad)	50,75	560
Canvas	300	bavlněná textilie	110,155	210
TexGraphic Č	80 μ	nažehlovací fólie (na bílý podklad)	50,75	380
Plakátový papír	120	billboardový polomatný papír	76,91,122,160	35

* μ = mikro

Materiály na praporky

název	g/m ²	popis materiálu	protisk	způsoby tisku
Termoflagg	225	speciální natužená bavlna s termo vrstvou pro zažehlení	bez	PT
Satenflagg	145	lesklé 100% PES hedvábí	bez	PT, DTT
Satinette	235	100% PES hedvábí	bez	PT

Ceny jsou uvedeny v Kč bez DPH a dopravy.

Státní vlajky (SV) – tištěné disperzním sítotiskem (SD)

Státní vlajky vyrábíme z kvalitního polyesteru Multiflag® (110 g/m²). Tisk provádíme sítotiskem disperzními barvami s následným vysokotlakým pařením a praním výrobků. Uvedený materiál a technologie zaručují u vlajek dlouhodobou životnost. Konfekci zhotovujeme podle přání zákazníka.

Nejčastějším způsobem je uchycení pomocí karabin (na lanko stožáru – HQ3+) nebo pomocí tunelu (pro navlečení na žerď – KF5). U tunelové varianty je za standard považován průměr tyče 3 cm (u níže uvedených rozměrů je tunel z nastavené vlajkoviny). V tabulce uvádíme státní vlajky ve standardních rozměrech (v cm), které vedeme skladem. Jiné rozměry zhotovujeme na zakázku.

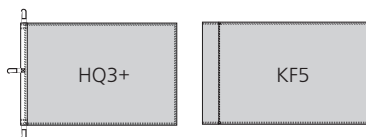

stát	45x30	90x60	150x100	225x150
------	-------	-------	---------	---------

A				
Afgánistán	125	690	990	2 100
Albánie	125	500	620	1 500
Alžírsko	125	690	990	1 700
Andorra	125	690	990	2 100
Angola	125	690	990	2 100
Antiqua a Barb.	125	690	990	2 100
Argentina	125	450	590	2 100
Arménie	125	490	590	1 700
Austrálie	125	290	360	1 400
Ázerbajdžán	125	590	690	1 700

B				
Bahamy	125	690	990	2 100
Bahrajn	125	690	990	1 700
Bangladěš	125	690	990	1 900
Barbados	125	690	990	2 100
Belgie	125	290	350	1 300
Belize	125	690	990	2 100
Bělorusko	125	350	380	1 500
Benin	125	690	990	1 900
Bhútán	125	690	990	2 100
Bolívie	125	690	990	2 100
Bosna a Herc.	125	350	440	1 500
Botswana	125	690	990	2 100
Brazílie	125	390	490	1 500
Brunej	125	690	990	2 100
Bulharsko	125	250	280	1 200
Burkina Faso	125	690	990	2 100
Burundi	125	690	990	2 100

C				
Côte d'Ivoire	125	690	890	1 700
Čad	125	650	890	1 700
Černá Hora	125	590	650	2 100
Česko (str. 11)	80	115	190	490
Čína	125	350	390	1 400

stát	45x30	90x60	150x100	225x150
------	-------	-------	---------	---------

D				
Dánsko	90	200	285	1 000
Dominika	125	690	990	2 100
Dominikánská r.	125	690	990	2 100
Džibutsko	125	690	990	2 100

E				
Egypt	125	690	890	1 700
Ekvádor	125	690	990	2 100
Eritrea	125	690	990	2 100
Estonsko	125	250	290	1 200
Etiopie	125	690	990	1 900

F				
Fed. s. Mikronésie - viz. Mikronésie				
Fidži	125	690	990	2 100
Filipíny	125	690	990	1 900
Finsko	90	250	285	1 000
Francie	90	160	285	1 200

G				
Gabon	125	650	890	1 900
Gambie	125	690	990	2 100
Ghana	125	690	990	2 100
Grenada	125	690	990	2 100
Gruzie	125	500	600	1 400
Guatemala	125	690	990	1 900
Guinea	125	650	890	1 700
Guinea - Bissau	125	690	990	2 100
Guyana	125	690	990	2 100

H				
Haiti	125	690	990	2 100
Honduras	125	590	790	1 700

Ch				
Chile	125	590	620	1 700
Chorvatsko	125	450	560	2 100

I				
Indie	125	690	990	1 700

Ceny jsou uvedeny v Kč bez DPH a dopravy.

stát	45x30	90x60	150x100	225x150
Indonésie	125	160	290	1 000
Irák	125	690	990	1 700
Irán	125	690	990	1 700
Irsko	125	250	320	1 200
Island	125	290	360	1 500
Itálie	90	155	285	1 200
Izrael	125	250	320	1 000

J

Jamajka	125	690	990	2 100
Japonsko	125	250	290	1 000
Jemen	125	590	790	1 700
Jihoafrická r.	125	690	890	2 100
Jordánsko	125	690	990	2 100

K

Kambodža	125	690	990	2 100
Kamerun	125	690	990	2 100
Kanada	90	250	285	1 000
Kapverdy	125	690	990	2 100
Katar	125	690	990	1 900
Kazachstán	125	590	690	1 700
Keňa	125	690	990	2 100
Kiribati	125	690	990	2 100
Kolumbie	125	690	990	1 900
Komory	125	690	990	2 100
Kongo (Dem. r.)	125	690	990	2 100
Kongo (Konžská r.)	125	690	990	2 100
Korejská l. d. rep.	125	690	990	2 100
Korejská republika	125	550	690	1 500
Kostarika	125	690	990	1 900
Kuba	125	450	790	1 700
Kuvajt	125	590	890	1 700
Kypr	125	290	390	1 300
Kyrgyzstán	125	590	690	1 700

L

Laos	125	690	990	2 100
Lesotho	125	690	990	2 100
Libanon	125	590	790	1 900
Libérie	125	690	990	1 900
Libye	125	300	390	1 500
Lichtenštejnsko	125	590	790	1 700
Litva	125	260	360	1 300
Lotyšsko	125	250	320	1 000
Lucembursko	125	250	320	1 200

M

Madagaskar	125	690	990	2 100
Maďarsko	90	190	285	1 200

stát	45x30	90x60	150x100	225x150
Makedonie	125	390	460	1 300
Malajsie	125	690	990	1 900
Malawi	125	690	990	2 100
Maledivy	125	690	990	2 100
Mali	125	690	890	1 900
Malta	125	320	420	1 600
Maroko	125	690	990	2 100
Marshallovy o.	125	690	990	2 100
Mauricius	125	690	990	2 100
Mauritánie	125	690	990	2 100
Mexiko	125	650	700	2 100
Mikronésie	125	690	990	1 900
Moldavsko	125	690	990	2 100
Monako	125	160	290	1 000
Mongolsko	125	690	990	2 100
Mosambik	125	690	990	2 100
Myanmar (Barma)	125	690	990	2 100

N

Namibie	125	690	990	2 100
Nauru	125	690	990	2 100
Nepál	125	690	990	2 100
Německo	125	190	290	1 300
Niger	125	690	990	2 100
Nigérie	125	590	790	1 900
Nikaragua	125	690	990	2 100
Nizozemsko	90	150	285	1 200
Norsko	90	250	290	1 500
Nový Zéland	125	380	420	1 500

O

Omán	125	690	990	2 100
------	-----	-----	-----	-------

P

Pákistán	125	590	790	1 900
Palau	125	690	990	2 100
Panama	125	690	990	1 900
Papua - Nová Guinea	125	690	990	2 100
Paraguay	125	690	990	2 100
Peru	125	690	990	2 100
Polsko	90	155	285	1 000
Portugalsko	125	450	550	2 100

R

Rakousko	90	155	285	1 000
Rovníková Guinea	125	690	990	2 100
Rumunsko	90	290	320	1 300
Rusko	90	155	285	1 200
Rwanda	125	690	990	2 100
Řecko	90	250	285	1 000

Ceny jsou uvedeny v Kč bez DPH a dopravy.

stát	45x30	90x60	150x100	225x150
------	-------	-------	---------	---------

S

Salvador	125	690	990	2 100
Samoa	125	690	990	2 100
San Marino	125	690	990	2 100
Saúdská Arábie	125	590	790	1 500
Senegal	125	690	990	2 100
Seychely	125	690	990	2 100
Sierra Leone	125	650	890	1 900
Singapur	125	590	790	1 700
Slovensko	90	140	235	1 200
Slovinsko	100	290	360	1 400
Somálsko	125	590	790	1 900
Sp.arabské e.	125	690	990	2 100
Sp. s. americké	90	150	330	1 400
Srbsko	125	500	550	2 100
Srí Lanka	125	690	990	2 100
Středoafriická r.	125	690	990	2 100
Súdán	125	690	990	2 100
Surinam	125	690	990	2 100
Sv. Kryštof a Nevis	125	690	990	2 100
Sv. Lucie	125	690	990	2 100
Sv. Tomáš a Princův o.	125	690	990	2 100
Sv. Vincent	125	690	990	2 100
Svazijsko	125	690	990	2 100
Sýrie	125	690	990	2 100
Šalomounovy o.	125	690	990	2 100
Španělsko	125	450	550	2 100
Švédsko	125	320	420	1 500
Švýcarsko	90	150	285	1 000

T

Tádžikistán	125	590	690	1 900
Tanzanie	125	690	990	2 100
Thajsko	125	450	490	1 900
Timor Leste (V. Timor)	125	690	990	2 100
Togo	125	690	990	2 100
Tonga	125	590	790	2 100
Trinidad a Tobago	125	690	990	2 100
Tunisko	125	590	790	1 200
Turecko	125	250	320	1 000
Turkmenistán	125	690	990	2 100
Tuvalu	125	690	990	2 100

U

Uganda	125	690	990	2 100
Ukrajina	125	250	320	1 200
Uruguay	125	590	790	2 100
Uzbekistán	125	590	690	2 100

stát	45x30	90x60	150x100	225x150
------	-------	-------	---------	---------

V

Vanuatu	125	690	990	2 100
Vatikán	125	690	990	2 100
Velká Británie	90	160	285	1 500
Venezuela	125	690	990	2 100
Vietnam	125	380	420	1 500

Z

Zambie	125	690	990	2 100
Zimbabwe	125	690	990	2 100

Nadnárodní organizace

EU (viz str. 11)	90	110	200	500
NATO	100	160	220	500
OSN	100	160	220	500

Další vlajky

Anglie	125	300	400	1 200
Hong Kong	125	300	400	1 200
Konfederace	125	320	420	1 500
Kosovo	125	340	440	1 900
Palestina	125	690	990	2 100
Skotsko	125	300	400	1 200
Taiwan	125	400	500	1 500
Tibet	125	690	990	2 100
Západní Sahara	125	690	990	2 100

Další rozměry (platí jen pro státní vlajky)

tisk	30 x 20*	45 x 30	60 x 40
sítotisk (SD)	50	viz cena výše	195
digitální tisk (DCTI)	40	85	140

* tepelně střížené

Pozn.: Státní vlajky v rozměrech 30 x 20, 45 x 30 a 60 x 40 mohou být tištěné SD nebo DCT, záleží na aktuálním výrobním programu.

Státní vlajky (SV.I) – digitální chemický tisk (DCTI)

tisk	90 x 60	150 x 100	225 x 150
digitální tisk (DCTI)	210	575	1 300

Pozn.: Další rozměry dle ceníku na str. 17 (DCT).

Krajské vlajky (SV.I) – digitální chemický tisk (DCTI)

tisk	90 x 60	150 x 100	225 x 150
digitální tisk (DCTI)	205	570	1280

Ceny jsou uvedeny v Kč bez DPH a dopravy.

FAN vlajky (SVF.S)

Vlajky Fan o rozměru 150 x 100 cm nabízíme u níže uvedených států za pouhých 125 Kč. Jsou vyrobeny ze 100% PES. Konfekce - na levé straně je bílá lemovka a v ní jsou v rozích kovové kroužky.

*Cena FAN vlajky ČR je **115 Kč**.

B	I	Malta	Rakousko	USA
Belgie	Irsko	N	Rumunsko	V
Bulharsko	Itálie	Německo	Rusko	Velká Británie
C	K	Nizozemsko	S	Nadnárod.organizace
Česká republika*	Kypr	Norsko	Slovensko	EU
D	L	P	Španělsko	
Dánsko	Lucembursko	Polsko	Švédsko	
F	M	Portugalsko	Švýcarsko	cena
Francie	Maďarsko	R	U	125,- Kč

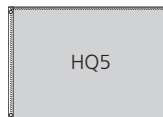

Státní vlajky (SVŠ.I) – sešívané

Sešívané vlajky zhotovujeme z barevného 100% PES Multiflag® (110 g/m²). Protože cena bílého a barevného materiálu se liší, uvádíme v tabulce podrobné rozdělení dle kombinace barev. Rozměry stran státních vlajek by měly odpovídat poměru 2:3 nebo 3:5. V tabulkách jsou uvedeny nejčastěji používané rozměry. Ceny u ostatních rozměrů sdělíme na základě konkrétní poptávky. Státní vlajky se znakem nebo složitějším motivem vyrábíme pouze tištěně (viz str. 7).

státní vlajky („standardní“ VŠ)

„ČR sešívaná“

rozměr (cm)	bílá	1 barevná	1 barevná + bílá	2 barevná	2 barevná + bílá	3 barevná
90 x 60	50	65	75	80	85	100
150 x 100	100	145	165	190	200	230
180 x 120	140	200	230	260	275	325
225 x 150	195	295	340	390	415	485
300 x 200	320	490	575	665	705	835
450 x 150	500	800	830	940	810	1 130

ostatní sešívané vlajky („atypické“ VV)

„ČR sešívaná“

rozměr (cm)	bílá	1 barevná	1 barevná + bílá	2 barevná	2 barevná + bílá	3 barevná
120 x 300	215	315	370	420	445	520
150 x 400	330	500	590	675	715	845
150 x 500	405	620	725	835	890	1 050
150 x 600	485	740	870	1 000	1 065	1 255

Smuteční vlajky (SVŠ.I)

Smuteční vlajky jsou zhotoveny z černého 100% PES Multiflag® (110 g/m²). Konfekčně jsou zpracovány podle přání zákazníka. U smutečních vlajek používáme černou lemovku a černé karabiny.

rozměr (cm)	cena	rozměr (cm)	cena
90 x 60	70	300 x 200	500
150 x 100	150	150 x 400	510
225 x 150	300		

Vlajky a praporky EU a ČR

Vlajky vyrábíme ze 100% PES Multiflag®. Jsou vhodné pro venkovní i vnitřní použití. Pro reprezentační účely nabízíme slavnostní interiérové vlajky o velikosti 150 x 100 cm, obšité bílými třásněmi. Pouze při dohodě předem lze použít i třásně žluté. Ke slavnostním vlajkám doporučujeme interiérové stojany (viz str. 32).

tištěné vlajky EU (SV)

rozměr (cm)		cena	
30 x 20*		50	
45 x 30		90	
90 x 60		115	
150 x 100	FAN 150 x 100	230	130
225 x 150		500	
120 x 300		700	
300 x 200		1 735	

tištěné vlajky ČR (SV)

rozměr (cm)		cena	
30 x 20*		50	
45 x 30		80	
90 x 60		115	
150 x 100	FAN 150 x 100	200	130
225 x 150		490	
300 x 200		1 165	

* možno dodat včetně dřevěné tyčky o pr. 1 cm, d. 50 cm (5,- Kč/ks), tepelně střížené

slavnostní interiérové vlajky ČR a EU

rozměr 150 x 100 cm	cena ČR	cena EU
Multisol® D (tištěná DCTI)	2500	2500
Dekoflag H (tištěná DCTI)	2400	2400

stolní praporky ČR a EU (PS)

rozměr 11 x 16,5 cm	cena ČR	cena EU
Termoflagg	40	40
Satenflagg	45	45

Komplety EU a NATO

Sady státních vlajek členských zemí EU a NATO vyrábíme ze 100% PES Multiflag®. Jsou vhodné pro venkovní i vnitřní použití. Konfekčně jsou zpracovány podle přání zákazníka. **Sada obsahuje vlajku příslušné organizace zdarma.** Pro reprezentační účely nabízíme slavnostní interiérové vlajky z materiálu Dekoflag H, obšité třásněmi. Ke slavnostním vlajkám doporučujeme interiérové stojany (viz str. 32).

sada vlajek členských států EU (27 + 1 ks)*

rozměr (cm)	(SD) Multiflag®	(DCTI) Multiflag®	Multisol® D
45 x 30	2856	1985	-
60 x 40	-	2 646	-
90 x 60	6316	5 557	36 950
150 x 100	8697	14 553	51 300
225 x 150	33 650	33 075	-

Zvýhodněná cena kompletu interiérových stojanů Styl k sadě EU: 85 401,- Kč.

sada vlajek členských států NATO (28 + 1 ks)*

rozměr (cm)	(SD) Multiflag®	(DCTI) Multiflag®	Multisol® D
45 x 30	2 990	2 058	-
60 x 40	-	2 744	-
90 x 60	6866	5 763	40 600
150 x 100	9336	15 092	57 400
225 x 150	36 026	34 300	-

Zvýhodněná cena kompletu interiérových stojanů Styl k sadě NATO: 82 238,- Kč.

Sady stolních praporků ze 100% PES hedvábí (Satenflagg) je možné objednat se šňůrkou na zavěšení nebo s tunýlkem pro nasunutí na stojánek a sady stolních praporků ze sežehlené bavlny (Termoflagg) do vyprodání zásob.

sada vlaječek

rozměr 22,5 x 15 cm	cena
EU (27 + 1 ks)*	1 485
NATO (28 + 1 ks)*	1 540
Kraje ČR (14ks)	770

* členské státy:

EU: Belgie, Bulharsko, ČR, Dánsko, Estonsko, Finsko, Francie, Irsko, Itálie, Kypr, Litva, Lotyšsko, Lucembursko, Maďarsko, Malta, Německo, Nizozemsko, Polsko, Portugalsko, Rakousko, Rumunsko, Řecko, Slovensko, Slovinsko, Španělsko, Švédsko, Velká Británie.

NATO: Albánie, Belgie, Bulharsko, Česko, Dánsko, Estonsko, Francie, Chorvatsko, Island, Itálie, Kanada, Litva, Lotyšsko, Lucembursko, Maďarsko, Německo, Nizozemsko, Norsko, Polsko, Portugalsko, Rumunsko, Řecko, Slovensko, Slovinsko, Spojené státy americké, Španělsko, Turecko, Velká Británie.

Ceny jsou uvedeny v Kč bez DPH a dopravy.

Státní praporky (PS.I)

Státní praporky vyrábíme standardně ze 100% PES hedvábí (Satenflagg) ve velikosti 11 x 16,5 cm. Státní praporky ze sežehlené bavlny (Termoflagg) pouze do vyprodání zásob. Tisk provádíme sítotiskem pigmentovými barvami. Konfekčně jsou praporky zpracovány s tunýlkem pro nasunutí na stojánek nebo se šňůrkou pro zavěšení. Pod místem, kde se praporek zavěšuje je kovová sponka. Praporky z materiálu Satenflagg jsou vyztuženy a olemovány kroucenou šňůrkou. Ke státním praporkům nabízíme kovové stolní stojánky (viz str. 35).

Pozor - praporky z materiálu Termoflagg pouze do vyprodání zásob!

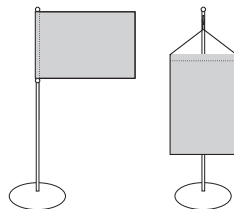

stát	Termoflagg	Satenflagg	stát	Termoflagg	Satenflagg
A			D		
Afgánistán	60	70	Dánsko	45	55
Albánie	45	55	Dominika	60	-
Alžírsko	60	70	Dominikánská republika	60	70
Andorra	60	70	Džibutsko	60	
Angola	60	70	E		
Antigua a Barbuda	60		Egypt	60	70
Argentina	60	70	Ekvádor	60	70
Arménie	60	70	Eritrea	60	-
Austrálie	60	70	Estonsko	45	55
Ázerbajdžán	N	70	Etiopie	60	-
B			F		
Bahamy	60		Fed. státy Mikronésie	60	70
Bahrajn	N	70	Fidži	60	-
Bangladéš	60	70	Filipíny	60	70
Barbados	60		Finsko	45	55
Belgie	45	55	Francie	45	55
Belize	60		G		
Bělorusko	60	70	Gabon	60	-
Benin	60		Gambie	60	70
Bhútán	60	70	Ghana	60	70
Bolívie	60	70	Grenada	60	-
Bosna a Hercegovina	60	70	Gruzie	60	70
Botswana	60	-	Guatemala	60	70
Brazílie	60	70	Guinea	60	70
Brunej	60	-	Guinea - Bissau	60	-
Bulharsko	45	55	Guyana	60	-
Burkina Faso	60	-	H		
Burundi	60		Haiti	60	70
C			Honduras	60	70
Côte d'Ivoire (Pobřeží slonoviny)	60	70	CH		
Čad	60	-	Chile	60	70
Černá Hora	60	70	Chorvatsko	45	55
Česko	40	45	I		
Čína	60	70	Indie	60	70

Ceny jsou uvedeny v Kč bez DPH a dopravy.

stát	Termoflagg	Satenflagg
Indonésie	45	70
Irák	60	70
Irán	60	70
Irsko	45	55
Island	45	55
Itálie	45	55
Izrael	60	70

J

Jamajka	60	70
Japonsko	60	70
Jemen	60	70
Jihoafrická republika	60	70
Jordánsko	60	70

K

Kambodža	60	70
Kamerun	60	70
Kanada	45	55
Kapverdy	60	
Katar	60	70
Kazachstán	60	70
Keňa	60	70
Kiribati	60	
Kolumbie	60	70
Komory	60	
Kongo (Dem. rep. Kongo)	60	70
Kongo (Konžská republika)	60	
Korejská lid. dem. rep.	60	70
Korejská republika	60	70
Kosovo	60	
Kostarika	60	70
Kuba	60	70
Kuvajt	60	70
Kypr	45	55
Kyrgyzstán	60	70

L

Laos	60	70
Lesotho	60	70
Libanon	60	70
Libérie	60	70
Libye	60	70
Lichtenštejsko	60	70
Litva	45	55
Lotyšsko	45	55
Lucembursko	45	55

M

Madagaskar	60	-
------------	----	---

stát	Termoflagg	Satenflagg
Maďarsko	45	55
Makedonie	60	70
Malajsie	60	70
Malawi	60	-
Maledivý	60	-
Mali	60	-
Malta	45	55
Maroko	60	70
Maršallový ostrovy	60	-
Mauricius	60	-
Mauritánie	60	-
Mexiko	N	70
Moldavsko	60	70
Monako	45	55
Mongolsko	60	70
Mosambik	60	-
Myanmar (Barma)	60	70

N

Namibie	60	70
Nauru	60	-
Nepál	60	70
Německo	45	55
Niger	60	70
Nigérie	N	70
Nikaragua	60	-
Nizozemsko	45	55
Norsko	45	55
Nový Zéland	60	70

O

Omán	60	70
------	----	----

P

Pákistán	60	70
Palau	60	-
Panama	60	70
Papua - Nová Guinea	60	-
Paraguay	60	70
Peru	60	70
Polsko	45	55
Portugalsko	45	55

R

Rakousko	45	55
Rovníková Guinea	60	-
Rumunsko	45	55
Rusko	60	70
Rwanda	N	-
Řecko	45	55

Ceny jsou uvedeny v Kč bez DPH a dopravy.

stát	Termoflagg	Satenflagg
S		
Salvador	60	70
Samoa	60	-
San Marino	60	70
Saúdská Arábie	60	70
Senegal	60	70
Seychely	60	-
Sierra Leone	60	-
Singapur	60	70
Slovensko	45	55
Slovinsko	45	55
Somálsko	60	-
Spojené arabské emiráty	60	70
Spojené státy americké	45	55
Srbsko	60	70
Srí Lanka	60	70
Středoafriická republika	60	-
Súdán	60	-
Surinam	60	-
Sv. Kryštof a Nevis	60	-
Sv. Lucie	60	-
Sv. Tomáš a Princův ostrov	60	-
Sv. Vincent a Grenadiny	60	-
Svazijsko	N	-
Sýrie	60	70
Šalomounovy ostrovy	60	-
Španělsko	45	55
Švédsko	45	55
Švýcarsko	60	70

T		
Tádžikistán	60	70
Tanzanie	60	-
Thajsko	N	70
Timor Leste (Východní Timor)	60	-
Togo	60	70
Tonga	60	-
Trinidad a Tobago	60	-
Tunisko	60	70
Turecko	45	55
Turkmenistán	60	70
Tuvalu	60	-

U		
Uganda	60	70
Ukrajina	60	70
Uruguay	60	70
Uzbekistán	60	70

stát	Termoflagg	Satenflagg
V		
Vanuatu	60	-
Vatikán	60	70
Velká Británie	45	55
Venezuela	N	70
Vietnam	60	70

Z		
Zambie	60	70
Zimbabwe	60	70

Nadnárodní organizace		
EU	40	45
NATO	40	45
OSN	45	50

Další praporky		
Hongkong	60	70
Katalánsko	-	70
Palestina	-	-
Portoriko	-	-
Skotsko	-	-
Taiwan	60	70
Tatarstán	-	-
Tibet	99	-
Wallis	-	70

*N=nevyrábí se, vyprodané - možno vyrobit zakázkově sérií 10 kusů v ceně 750,- Kč.

U státních praporků na materiálu Satenflagg jsou státy postupně doplňovány. Při objednávce státního praporku neuvedeného v ceníku je cena praporku: 75,- Kč. Termín výroby je cca 5 dnů.

Státní a krajské vlaječky (SV.1)

Vlajcí vlaječky vyrábíme ve velikosti 22,5 x 15 cm z materiálu Dekofil. Tiskneme je digitálním chemickým tiskem (DCT), konfekčně jsou vlaječky obšity silonovou nití a na stojánkové straně je provázek pro uchycení. Vlaječka napodobuje venkovní vlajky.

Cena státní nebo krajské vlaječky: 60,- Kč/ks

Tyto vlaječky potřebují speciální chromovaný stojánek „Combi“ s odtímatelnou špičkou a s možností pro uvázání.

Cena stojánku: 123,- Kč/ks

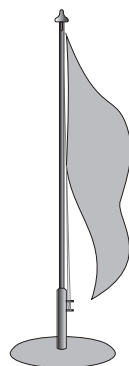

Ceny jsou uvedeny v Kč bez DPH a dopravy.

Mezinárodní vlajkový kód (SV.I)

Konfekce pro MVK je standardní HQ4: na levé kratší straně je všíty provázek do vlajkoviny, nahoře je provázek ukončen karabinkou a dole přečnává o cca 55 cm. Po dohodě jsou možné i jiné druhy konfekce.

MVK	rozměr	celkový počet	cena za kus
písmena A - Z	60 x 40	26	140
plameneček 0 - 9	100 x 40	10	220

MVK	rozměr	celkový počet	cena za kus
plameneček	100 x 40	1	220
opakovač 1 - 3	60 x 40	3	140

Kompletní sada MVK: 5 895,- Kč.

Vlajkové provazce

Reklamní vlajkové provazce vyrábíme z materiálu Multiflag® nebo Multisol® L. Tiskneme DCT nebo SDS, záleží na počtu barev a množství. Technologii tisku doporučíme při konkrétní poptávce.

Standardně je provazec dlouhý 10 m (na každé straně 1 m k přivázání navíc) s 32 vlaječkami.

Provazce s obdélníky o velikosti 15 x 25 cm

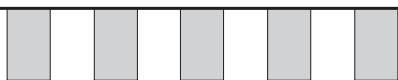

Cena je jako u vlajky o velikosti 150 x 100 cm a dle barevnosti (viz reklamní vlajky na straně 16 u většího počtu nebo dle ceníku DCT na str. 17).

Provazce s trojúhelníky o velikosti 15 x 25 cm

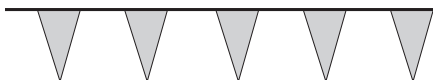

Cena je jako u vlajky o velikosti 150 x 100 cm a dle barevnosti (viz reklamní vlajky na straně 16 u většího počtu nebo dle ceníku DCT na str. 17), ale 1 ks = 2 provazce (příplatek 15,- Kč/1 ks provazce).

Neutrální barevný provazec bez reklamního potisku (SVŠ.I):

Provazec s barevnými obdélníky - cena: 150,- Kč/ks (10 m), trojúhelníky - cena: 90,- Kč/ks (10 m)

Provazec s neonovými obdélníky - cena: 175,- Kč/ks (10 m), trojúhelníky - cena: 99,- Kč/ks (10 m)

Speciální provazce (SV.S):

Česko cena: 990,- Kč/ks (10 m)

EU cena: 990,- Kč/ks (10 m)

Slovensko cena: 990,- Kč/ks (10 m)

Česko + EU (střídá se) cena: 990,- Kč/ks (10 m)

Velikost vlaječek na speciálním provazci je 20 x 30 cm. Počet vlaječek na speciálním provazci je 25.

Carflag (OZ.S.C)

I. PVC vlajkový stojánek s vlaječkou o velikosti cca 30 x 20 cm vhodný pro nasunutí na boční sklo u automobilu. Barva stojánku je bílá a délka 33 cm.

Samotný Carflag I. je za **10,- Kč/ks.**

Carflag I. je standardně dodáván v kompletu s vlaječkou ČR za **60,- Kč.**

Individuální potisk je možný, cenu sdělíme na základě poptávky.

Kalkulační rozměr pro tisk je 39 x 24,5 cm.

II. PVC vlajkový stojánek pro vlaječku o velikosti cca 42 x 28 cm vhodný pro nasunutí na boční sklo u automobilu. Barva stojánku je bílá a délka 43 cm.

Samotný Carflag II. je za **15,- Kč/ks.**

Individuální potisk vlaječky je možný, cenu sdělíme na základě poptávky.

Kalkulační rozměr pro tisk je 49 x 33 cm.

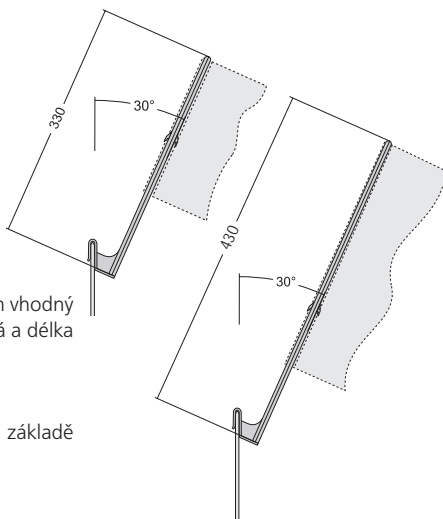

Ceny jsou uvedeny v Kč bez DPH a dopravy.

Reklamní vlajky – sítotisk disperzní ruční (SD.R) a sítotisk disperzní strojní (SD.S)

Reklamní vlajky standardně zhotovujeme z kvalitního materiálu PES Multiflag® o hmotnosti 110 g/m². U strojního sítotisku nabízíme i další materiály (viz str. 4). Tisk provádíme technologií sítotisku disperzními barvami s následným vysokotlakým pařením a praním výrobků. Uvedený materiál a technologie zaručují u vlajek odolnost proti povětrnostním vlivům a UV záření, stálobarevnost a snadnou údržbu. Konfekci zhotovujeme podle přání zákazníka – nejčastějším způsobem je uchycení pomocí karabin nebo tunelu. Podrobně jsou různé druhy konfekcí popsány na str. 45 - 49 nebo na www.vlajky.cz.

Vlajkové stožáry a další příslušenství k reklamním vlajkám naleznete na str. 36 – 38 .

Při tisku vlajek rozlišujeme dva způsoby zhotovení – ruční a strojní sítotisk. Ruční sítotisk je používán při menších nákladech. U této varianty natiskneme plnoplošně vlajku do velikosti cca 150 x 290 cm – při větším formátu vznikne na vlajce soutiskový proužek. U strojního sítotisku je možné natisknout plnoplošně vlajku do velikosti 200 x 600 cm vč. rastrových vlajek. Rastrové vlajky nabízíme v tiskovém rozlišení od 6 do 22 bodů na cm (na linku). Cenu rastrových vlajek sdělíme na základě konkrétní poptávky.

Ceny reklamních vlajek, transparentů se odvíjí od velikosti, materiálu, počtu barev, konfekce a množství. **Závaznou cenovou nabídku zpracujeme na základě poptávky konkrétního požadovaného rozměru, počtu barev, požadované konfekce a množství.** V ceně je zahrnuta konfekce. Bez upozornění ceny standardně nezahrnují tunel z vlajkoviny nad uvedený rozměr. Je častou chybou, že u konfekce s tunelem z vlajkoviny se nepočítá do rozměru vlajky potřebné nastavení, které je 15 - 20 cm. Toto nastavení může ovlivnit výrazně cenu, protože se vlajka tiskne větším sítem. Za standard se u tunelu považuje bílá lemovka, která je vždy vhodnější a prodlužuje výrazně životnost.

Cenu může ovlivnit kvalita poskytnutých grafických podkladů. (viz. str. 2)

standardní rozměry tisků (šablon)

rozměr v cm	rozměr v cm	rozměr v cm	rozměr v cm
šíře 100	x 50	šíře 120	x 80
	x 100		x 120
	x 150		x 200
	x 200		x 250
	x 250		x 300
	x 300		x 350
	x 350		x 400
	x 400		x 450
x 500	x 500		
x 600	x 600		
šíře 150	x 150	šíře 200	x 80
	x 200		x 200
	x 250		x 250
	x 300		x 300
	x 350		x 335
	x 400		x 400
x 450	x 450		
x 500	x 500		
x 600	x 600		

Na přání Vám zhotovíme jakýkoliv rozměr bez cenového příplatku za nestandardní velikost.

Reklamní vlajky – digitální chemický tisk (DCT)

Reklamní vlajky s digitálním potiskem doporučujeme u menších sérií vlajek s větším počtem barev a u menších nákladů rastrových vlajek. Digitálně tištěné vlajky zhotovujeme na kvalitní polyestery, které jsou upraveny ve speciální chemické lázni. Tiskneme na speciálně upravených digitálních strojích Mimaki a Colorbuster disperzními barvami s následným vysokotlakým pařením a praním výrobků. DCT technologie zcela nezaručuje u vlajek 100% odolnost proti povětrnostním vlivům a UV záření, stálobarevnost může být o něco nižší než u klasického disperzního síťotisku, stejně jako protisk.

Při této technologii tisku budou barvy převedeny do barev CMYK. Vzniklý barevný odstín proto může vykazovat drobnou odchylku od přímé barvy. Maximální délka potisku bez soutiskového proužku je cca 11 m, ale záleží na konkrétním motivu. Šíře může být i 2,5 m, v některých případech i 3 m.

Cena zahrnuje i konfekční práce u výrobků od 1m² vcelku.

Velikost objektu v m ² při šíři materiálu do 150 cm	Cena za m ²
minimální cena zakázky	1 800
od 4 m ² -10 m ²	450
nad 10 m ²	425
Velikost objektu v m ² při šíři materiálu do 250 cm	
minimální cena zakázky	2 375
od 5 m ² -10 m ²	475
nad 10 m ²	450
Velikost objektu v m ² při šíři materiálu do 300 (330) cm	
minimální cena zakázky	3 150
od 6 m ² -12 (10) m ²	525
nad 12 m ²	500

Příklad:

1 ks vlajky o rozměru 150 x 600 cm, o celkové ploše 9 m² vyjde na 4 050,- Kč.

Při objednávce 10 ks vlajek o rozměru 100 x 200 cm, celkové ploše 20 m² je cena za 1 ks 850,- Kč.

Pouze DCT.S

Speciální velké zakázky o stejné grafice	Cena za m ²
50 m ² - 99,9 m ²	390
od 100 m ²	345

Multiflag od 120 cm, Varioflag A od 150 cm. U menších šířích nutno dopočítat (viz. str. 5).

Poznámka: K rozměru je nutno připočítat i případné nastavení na tunel. K ceně se připočítá příplatek za vybraný materiál (viz. str. 4-5).

Digitální pigmentový tisk (DPTI)

Digitální pigmentový tisk tiskneme na stroji Mimaki JV 33 do šíře materiálu 160 cm.

Tímto způsobem zhotovujeme potisk na speciální materiály jako např. samolepky, menší billboardy, umělecká plátna i fólie pro nažehlení na trička. **Minimální cena zakázky je 1 500,- Kč.**

název	g/m ²	popis materiálu	šíře	cena Kč/m ²	příplatek do šíře	jiné rozměry/Kč
Monomerní fólie	100μ	samolepka - klasická	100,137,152,160	235	55	A4/25
Frontlit banner	500	PVC - plachtovina	122,160	290	75	
Syntetický materiál pro Roll Up	170	Roll Up fólie	91,107,152	425	130	
Syntetický materiál pro Counter Cover	350	silná Roll Up fólie vhodná pro prezentační stoly	91,106	445	165	
Tvrzené PVC	350	tvrzené PVC - destičky	122,137	275	85	A5/12
Blockout Banner	800	těžká PVC plachtovina s neprůsvitným jádrem	110,122,160	575	700*	200
Blockout Banner	450	měkká PVC plachtovina s neprůsvitným jádrem	110,122,160	310	450*	85
Mesh (jednostranně)	300	sítovina s velmi pravidelnou strukturou	68,110,122,160	300	100	
Artistic Canvas	440	imitace uměleckého plátna - hrubší struktura	122,160	545	310	
Artistic Brushwork	440	imitace uměleckého plátna - jemnější struktura	122,137	545	310	
Canvas	300	bavlněná textilie	110,155	410	210	
TexGraphic M	120μ	nažehlovací fólie (na barevný podklad)	50,75	920	560	
TexGraphic Č	80μ	nažehlovací fólie (na bílý podklad)	50,75	640	380	
Plakátový papír	120	billboardový polomatný papír	76,91,122,160	170	35	A2/60

μ = mikro

* = oboustranný tisk

Reklamní billboardy – velkoplošný digitální pigmentový tisk (DPTS)

Billboardy tiskneme na stroji Vutek Ultra Vu 5 300 s maximální šíří 5 m (možnost oboustranného přímého tisku). Při této technologii tisku jsou barvy rozloženy do barev CMYK. Vzniklý barevný odstín proto může vykazovat drobnou odchylku od přímé barvy. Z velkého množství (cca 30 druhů) materiálů uvádíme nejčastěji používané, pro které platí i následující cenová tabulka.

„Frontlit“ vinylová tkanina, PVC plachtovina, 450, 550, 600 nebo 700 g/m²

„Mesh“ vinylová sítovina, PVC sítovina, 350 g/m²

Standardně je billboard nad 4 m² dodáván se zpevněným okrajem vysokofrekvenčním svářením a kovovými očky po 50 cm.

Minimální cena zakázky je 2 800,- Kč.

Velikost objektu v m ²	Cena za m ²
od 7 m ² - 30m ² -	400
nad 30m ²	380

Příklad:

1 ks transparentu o rozměru 500 x 600 cm, o celkové ploše 30 m² vyjde na 11 400,- Kč.

Při objednávce 10 ks transparentů stejného motivu o rozměru 100 x 200 cm, o celkové ploše 20 m² je cena za 1 ks 800,- Kč.

Ostatní varianty konfekčního zpracování nebo jiné materiály mají individuální kalkulaci, kterou Vám obratem sdělíme.

Standardně billboardy dodáváme v papírových tubusech. V jednom tubusu může být umístěno i více billboardů (záleží na velikostech).

Papírový tubus Ø 30 cm, délka 360 cm: 550,- Kč

Papírový tubus Ø 30 cm, délka 510 cm: 1 000,- Kč

Cena za papírový tubus bude připočítána k ceně za billboard. Bez tubusu neručíme za poškození při přepravě.

Ceny jsou uvedeny v Kč bez DPH a dopravy.

Digitální tisk s UV vytvrzením (DPUV)

materiál	Exteriér	Interiér	síla desek v mm	šířka desek v m	výška desek v m	
Extrudovaná PVC deska	x	x	3	3,05	1,56 nebo 2,05	
Extrudovaná PVC deska	x	x	5	3,05	1,56 nebo 2,05	
Extrudovaná PVC deska	x	x	10	3,05	1,56	
Lehčená PVC deska	-	x	5	2,44	1,22	
Lehčená PVC deska	-	x	10	2,44	1,22	
Lehčená PVC deska Economi	-	x	3	2	1	
Lehčená PVC deska Economi	-	x	5	2	1	
Lehčená PVC deska Economi	-	x	10	2	1	
Kompozitní hliníková deska	x	x	3	3,05 nebo 4,05	1,5	
Extrudovaná čirá akrylátová deska	x	x	3	2,05	1	
Extrudovaná čirá akrylátová deska	x	x	5	2,05	1	
Extrudovaná čirá akrylátová deska	x	x	5	3,05	2,05	
Extrudovaná čirá akrylátová deska	x	x	10	3,05	2,05	
Komorová PVC deska	x	x	2,5	3	2,4	
Komorová PVC deska	x	x	4	3	2,4	
Komorová PVC deska	x	x	10	3	2,4	

Minimální cena zakázky je 4 000 Kč.

materiál	dostupné šíře
Polycanvas	106,160,213,320
Canvas 300	152
Canvas 360	155
Nessel	310

Textilie se počítají v dané dostupné šíři.

Závaznou cenovou nabídku zpracujeme na základě poptávky konkrétního požadovaného rozměru a množství.

Twiny

Twiny (oboustranné vlajky) jsou v sortimentu reklamních vlajek a poutačů. Jedná se o dekovlajku, u které je motiv viditelný z obou stran, aniž by byl na druhé straně zrcadlově převrácen. Výrobní postup umožňuje natisknout z každé strany jiný motiv. Nejprve se natiskne zvolenou technologií přední a zadní díl vlajky. Díly jsou následně slepeny speciální fólií, která zaručuje dokonalé přilnutí obou dílů a navíc vlajku zpevní. Twiny mají využití v interiérech, zejména při marketingových akcích, veletrzích apod. S poptávkou se obraťte na naše obchodní oddělení.

Cena 1 ks Twiny se počítá jako součet těchto položek:

- cena tisku předního a zadního dílu (tisk lze provádět metodou SDS, DCT)
- příplatek za materiál (standardně se používá materiál Dekoflag H nebo Multisol® L)
- cena za nastavení lepení (při objednání více kusů se rozpočítá na objednaný počet)
- cena za zdvojovací fólii

Od výsledku kalkulované šíře je nutno odečíst 10 cm!

Ceny jsou uvedeny v Kč bez DPH a dopravy.

„Muší křídla“ – Bowflag® 100 (DB.S)

Bowflag®100 je elegantní moderní reklama, se kterou jste vždy ve středu pozornosti.

Stojan se skládá z několikadílného prutu, jehož spodní díly jsou z hliníku a vrchní z velmi ohebného sklolaminátu.

Vlající Bowflagy s potíštěnými křídly nabízíme v šesti velikostech: XLarge, Large, Medium, Small, XS, XXS.

Na základě poptávky zpracujeme konkrétní nabídku na požadovaný rozměr a množství.

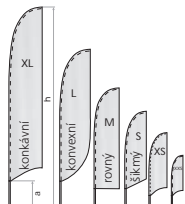

Změny velikostí Muších křídel vyhrazeny.

Vlající Bowflag® (4 tvary spodní strany)	XL	L	M	S	XS	XXS
celková výška (h)	520	410	310	250	180	125
rozměr vlajky (reklamní plocha)	85 x 450 (390)	80 x 340	60 x 260	55 x 200	50 x 150	40 x 95
odstup od země k vlajce (a)	70	70	50	50	30	30

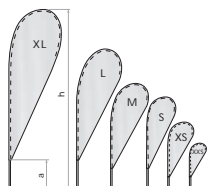

Kapkovitý Bowflag®	XL	L	M	S	XS	XXS
celková výška (h)	430	335	255	220	160	110
rozměr vlajky (reklamní plocha)	120 x 360	110 x 265	95 x 205	75 x 170	55 x 130	40 x 80
odstup od země k vlajce (a)	70	70	50	50	30	30

typ	Xlarge	Large	Medium	Small	XS	XXS
skladba prutů AL/skolaminát	3/2	2/2	2/2	2/2	1/2	1/1
cena za samotné pruty	598	489	406	364	243	198

„Muší křídla“ – Bowflag® 200 (DB.S)

Navazuje na řadu mušího křídla Bowflag® 100. Bowflag patří díky zvláštnímu designu, vysoké flexibilitě a snadnosti použití mezi nejčastěji používanými prostředky reklamy.

Tato nová generace našich osvědčených Bowflagů® 200 byla vyvinuta speciálně pro venkovní použití při vyšších rychlostech větru. Jednostranného i oboustranného Bowflagu®200 lze využít při povětrnostních podmínkách při síle větru do 75km/h (rychlost větru 8). Předností je, že můžete mít oboustranně vyobrazenou vaši reklamu.

Na Bowflag® 200 se také využívají standardní materiály jako na Bowflag® 100: Multiflag, Varioflag, Varioflag A.

Vlající Bowflag® 200 (4 tvary spodní strany)	XL	L	M
celková výška (h)	540	395	310
rozměr vlajky (reklamní plocha)	85x450 (390)	80x340	60 x260
odstup od země k vlajce (a)	90	55	50

Kapkovitý Bowflag® 200	XL	L	M
celková výška (h)	440	320	255
rozměr vlajky (reklamní plocha)	120x360	110 x265	95 x 205
odstup od země k vlajce (a)	80	55	50

typ	Xlarge	Large	Medium
počet sklolaminátových prutů	4	3	3
cena za samotné pruty	741	668	562

Ceny jsou uvedeny v Kč bez DPH a dopravy.

Kalkulační rozměry

typ		X large	L arge	M edium	S mall	XS	XXS
DCTI	vlající	4,6 (4,0) m ²	3,5 m ²	2,25 m ²	1,65 m ²	1,5 m ²	0,8 m ²
DCTI	kapkovitý	5,3 m ²	4,1 m ²	2,5 m ²	1,6 m ²	1,2 m ²	0,8 m ²
SDS	vlající	100 x 450 (400)	100 x 350	150 x 300 / 2 ks	150 x 250 / 2 ks	150 x 200 / 2ks	120 x 120 / 2 ks
SDS	kapkovitý	120 x 450	120 x 350	100 x 250	120 x 250 / 2 ks	120 x 200 / 2 ks	120 x 120 / 2 ks

Aktuální velikosti a šablony Mušických křidel jsou k dispozici na www.vlajky.cz.

Pruty, hroty, stejně tak jako plastové vrtné trny a jiné podstavce se dají dokoupit (příslušenství str.22).

Typ		Velikost	1 ks	2 ks	3 ks	4-5 ks	6-7 ks	od 8 ks
-----	--	----------	------	------	------	--------	--------	---------

XL

100	200	vlající	2 120/1 850	2 005				
	200	vlající oboustr.	4 195	4 135				
100	200	kapka	2 435	2 303				
	200	kapka oboustr.	4 560	4 475				

L

100	200	vlající	1 970		1 533			
	200	vlající oboustr.	3 025	2 955				
100	200	kapka	2 300		1 788			
	200	kapka oboustr.	3 535	3 469				

M

100	200	vlající	1 840	1 200		996		
	200	vlající oboustr.	2 070		1 958			
100	200	kapka	2 040	1 195		1 103		
	200	kapka oboustr.	2 295	2 170				

S

100		vlající	1 718	1 190		778		736
100		vlající oboustr.	1 855	1 525	1 443			
100		kapka	1 667	1 155		755		715
		kapka oboustr.	1 800	1 480	1 400			

XS

100		vlající	1 710	1 080		705		668
100		vlající oboustr.	1 835	1 385		1 310		
100		kapka	1 524	990		570		540

XXS

od 12 ks

100		vlající	1 508	924		588	388	368
100		vlající oboustr.	1 664		752		712	
100		kapka	1 508	924		588	388	368

Ceny jsou uvedeny v Kč bez DPH a dopravy.

Příslušenství

Podstavce		XL	L	M	S	XS	XXS
Křížový stojan 70 x 70 cm chromový skládací stojan s rotátorem, váha cca 3,1 kg	Bowflag®100	●	●	●	○	○	○
	Bowflag®200	○	○	○			
cena: 676,- Kč							
Křížový stojan 55 x 55 cm komaxitový skládací stojan s rotátorem, váha cca 1,5 kg	Bowflag®100	●	●	●	○	○	○
	Bowflag®200	○	○	○			
cena: 410,- Kč							
Deska 55 x 55 cm ocelová deska s rotátorem, povrchová úprava komaxitem, váha cca 18,5 kg	Bowflag®100	●	●	●			
	Bowflag®200	●	●	●			
cena: 1 307,- Kč							
Deska 40 x 40 cm ocelová deska bez rotátoru, povrchová úprava komaxitem, váha cca 9 kg	Bowflag®100	●	●	●			
	Bowflag®200	●	●	●			
cena: 570,- Kč							
Deska 40 x 40 cm ocelová deska s rotátorem, povrchová úprava komaxitem, váha cca 9 kg	Bowflag®100	●	●	●			
	Bowflag®200	●	●	●			
cena: 811,- Kč							
Deska 30 x 30 cm ocelová deska bez rotátoru, povrchová úprava komaxitem, váha cca 3,9 kg	Bowflag®100	○	○	●	●	●	●
	Bowflag®200	○	○	●			
cena: 334,- Kč							
Deska 18 x 30 cm ocelová deska bez rotátoru, povrchová úprava komaxitem, váha cca 2,6 kg	Bowflag®100				●	●	●
	Bowflag®200						
cena: 208,- Kč							
Vodou plnitelný stojan P3 s rotátorem plastový 9L podstavec s křížem pro ukotvení s pružinou nebo bez, komplet s kotvicími háky a taškou	Bowflag®100	●	●	●	●	●	●
	Bowflag®200	●	●	●			
cena: 904,- Kč (bez péra) cena: 1 013,- Kč (s pérem)							

Speciální podstavce, hroty		XL	L	M	S	XS	XXS
Plastový vrtný trn s rotátorem, prům. 16,6 mm, váha cca 0,7 kg	Bowflag®100	●	●	●	●		
	Bowflag®200	●	●	●			
cena: 281,- Kč							
Nájezdový stojan s rotátorem, váha 4 kg	Bowflag®100	●	●	●			
	Bowflag®200	●	●	●			
cena: 820,- Kč							
Nájezdový stojan Economy s rotátorem, váha 3,5 kg	Bowflag®100	●	●	●			
	Bowflag®200	●	●	●			
cena: 432,- Kč							
Betonový stojan s rotátorem, váha cca 20 kg	Bowflag®100	●	●	●	○		
	Bowflag®200	●	●	●			
cena: 846,- Kč							
Betonový stojan s plastovým pláštěm, bez rotátoru, váha cca 20 kg	Bowflag®100	●	●	●	○		
	Bowflag®200	●	●	●			
cena: 686,- Kč							
Bodec s rotátorem, délka cca 60 cm, váha cca 1 kg	Bowflag®100	●	●	●	●	○	○
	Bowflag®200	●	●	●			
cena: 289,- Kč							
Bodec bez rotátoru, délka cca 60 cm, váha cca 1 kg	Bowflag®100	●	●	●	●	○	○
	Bowflag®200	●	●	●			
cena: 162,- Kč							
Deska EC 40 x 40 cm kovová deska, bez rotátoru povrchová úprava komaxitem, možnost v barvě černé i stříbrné, váha se zatížením cca 8 kg	Bowflag®100	●	●	●			
	Bowflag®200	●	●	●			
cena: 450,- Kč (se zátěží)							
Deska EC 40 x 40 cm kovová deska, bez rotátoru povrchová úprava komaxitem, možnost v barvě černé i stříbrné, váha bez zatížení cca 3 kg	Bowflag®100		●	●	●	●	
	Bowflag®200		●				
cena: 325,- Kč (bez zátěže)							



- možno
● doporučujeme





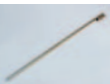

Křížový podstavec není určen pro venkovní použití. V exteriéru lze křížový podstavec použít pouze pro krátkodobou prezentaci v kombinaci se zátěžovým kruhem (plnitelný vodou nebo pískem).

Ceny jsou uvedeny v Kč bez DPH a dopravy.

Příslušenství

Doplňky	určeno pro
Zátěžový kruh dotápník pro křížový či nájezdový stojan nebo pro desky, obsah 10 l	křížové stojany, desky
	cena: 75,- Kč
Sněhový prodlužovací kus ocelový, délka 80 cm, pro standardní hroty	hroty
	cena: 146,- Kč

Doplňky	určeno pro
Kotvící háky délka cca 16 cm, pro křížový stojan nebo desky	křížové stojany, desky
	cena: 11,- Kč
Stabilizátor průměr 15 cm, pozinkovaná ocel	hroty
	cena: 65,- Kč

Doplňky	XL	L	M	S	XS	XXS
Fasadní držák 30° ocelový, povrchová úprava komaxitem, váha cca 500 g						
	cena: 159,- Kč					

možno doporučujeme

Tašky	XL	L	M	S	XS	XXS
Taška na komplet Bowflag® 100	cena: 208,- Kč		cena: 198,- Kč			
Taška na komplet Bowflag® 200	cena: 276,- Kč		Taška univerzální cena: 225,- Kč			
OZ.S Taška na desku 30x30 cm	cena: 58,- Kč					
Taška na desku 18x30 cm	cena: 42,- Kč					

„Muší křídlo“ – Bowflag® T - mini (DBT.S)

Unikátní tvar Bowflag® T je perfektní, neotřelá a moderní reklama pro použití na pult nebo stůl. Součástí setu je sklolaminátový prut, který se šroubuje do těžké pochromované základny. Toto nejmenší muší křídlo vyrábíme se 100% protiskem nebo dvouvrstevní s oboustranným potiskem. Dle umístění je na výběr několik druhů materiálů.

konstrukce 1 ks	komplet s vlaječkou	do 12 ks (tisk DCTI)	od 12 ks (tisk DCTI)
160	vlaječka s protiskem	295	285
160	dvouvrstevní vlaječka	299	290

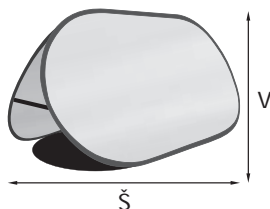
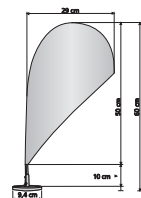

transportní velikost

Pop Out (DPO)

Pop Out je samovypínací konstrukce s oboustranným tiskem, ledvinovitého tvaru.

Na zhotovení se používá materiál Multisol® L. Transportní taška slouží jako podstava.

velikost	šířka cm	výška cm	kg	transportní velikost Ø v cm	cena bez potisku	kalkulační rozměr	DCT.I 1 ks	DCT.I 2 ks	DCT.I 4 ks
L	290	110	3,4	115	1 387	120 x 600	4 627	4 447	4 375
						120 x 300 (2x)			
M	215	100	2,5	95	1 098	100 x 450	3 123	3 010	2 965
						100 x 250 (2x)			
S	145	60	1,8	65	924	150 x 150	2 437	1 937	1 881
						150 x 150 (4x)			

Ceny jsou uvedeny v Kč bez DPH a dopravy.

X-Display (DX.S)

X-Dispaye jsou nejlehčí dispaye (typ T = 75 g, 100 = 0,95 kg, typ 200 = 0,32 kg) které nabízíme. Přestože jsou velmi jednoduché, jak konstrukčně tak i pro manipulaci, dokáží uspokojit i náročného zákazníka. Speciální X tvar a pružné díly zaručují vypnutí.

Typ T – se skládá z pěti sklolaminátových prutů spojených napevno středovým kloubem.

Je určen pro velikost reklamního motivu 25 x 40 cm.

Typ 100 – se skládá ze tří hliníkových tyčí spojených v plastovém pouzdře, do kterého přijdou zasunout i zbylé 2 pružné sklolaminátové tyče. Je určen pro velikost reklamního motivu 80 x 200 cm.

Dodává se v transportní tašce.

Typ 200 – se skládá z pěti sklolaminátových prutů spojených napevno středovým kloubem.

Je určen pro velikost reklamního motivu 60 x 150 cm. Dodává se v textilním pouzdře.

	konstrukce od 3 ks	1 ks komplet (DCTI)	ks (DCTI)	Kč/ks	ks (DCTI)	Kč/ks
Typ T	65	120	od 8	110	od 12	100
Typ 100	550	2 350	2-5 ks	1 350	od 6	1 210
Typ 200	104	1 805	od 4	855	od 11	470

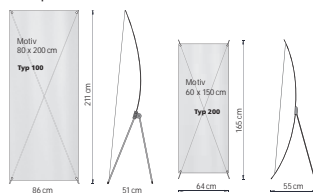

Roll Up (DR.S)

Roll Up jsou elegantní vysoce stabilní stojany pro bleskovou prezentaci.

Robustní skelet, ve kterém je vše připraveno, zaručuje 100% ochranu reklamního poutače při transportu.

Typ 100.080 – se skládá z atraktivního hliníkového stojanu s odnímatelnými pochromovanými boky, do kterého se zasune dvoudílná teleskopická tyč.

Je určen pro velikost reklamního motivu 80 x 160 - 200 cm, který se upíná do zacvakávacích lišt a velmi rychle se v případě potřeby dá vyměnit. Dodává se v transportní tašce. Celková hmotnost je 5,5 kg.

Typ 100.080 A – vizuálně shodný s typem 100.080, ale pro dva reklamní motivy. Stojan je určen pro oboustrannou prezentaci. Celková hmotnost je 6 kg.

Typ 100.100 – do konstrukce můžete upnout reklamní motiv o max. velikosti 100 x 200 cm. Stojan obsahuje jednu teleskopickou tyč. Celková hmotnost je 7 kg.

Typ 100.120 – zde můžete upnout reklamní motiv o max. velikosti 120 x 200 cm. Stojan obsahuje dvě teleskopické tyče. Celková hmotnost je 9 kg.

Typ 100.150 – do tohoto typu můžete upnout reklamní motiv o max. velikosti 150 x 200 cm. Stojan obsahuje dvě teleskopické tyče. Celková hmotnost je 10,7 kg.

Typ	konstrukce od 3 ks	1 ks komplet (DCTI)	od 2 ks (DCTI)	od 5 ks (DCTI)
100.080	1 098	2 698	1 798	1 748
100.080 A	1 471	2 811	(3) 2 771	
100.100	1 216	2866	1 966	1 916
100.120	1 491	3 141	2 341	2 241
100.150	1 962	3 612	3 162	3 087
200	650	2 200	(3) 1 300	1 250
200.300	4 000	6 800	6 400	-

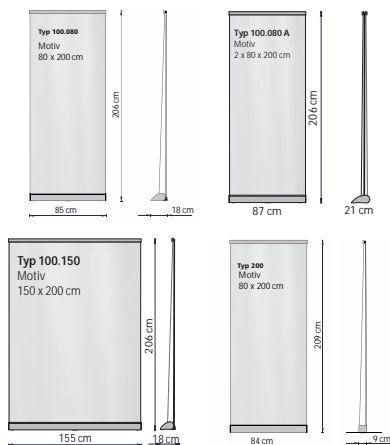

Typ 200 – se skládá z hliníkového stojanu s třídílnou tyčí. Velikost reklamního motivu je 80 x 200 cm, který se dole nalepuje a nahoře upíná do zacvakávací lišty. Dodává se v transportní tašce. Celková hmotnost je 2,7 kg.

Typ 200.300 – mega Roll Up se základnou o šíři 206 cm pro lehčené PVC s pevně nastavenými možnostmi výšky - 195, 250 a 300 cm. Reklamní motiv se nalepuje. Celková hmotnost je 11 kg. Cena uvedená v tabulce je pro velikost 300 cm.

Ceny jsou uvedeny v Kč bez DPH a dopravy.

Easy Display (DE.S)

Easy Display je rozkládací hliníkový stojan ideální pro reklamní účely. Zaklapávací lišty na horní a dolní straně umožňují rychlé upnutí vlajky o velikosti 80 x 200 cm. Hmotnost stojanu bez vlajky je 1,9 kg. Je dodáván s tubusem pro snadnou přepravu.

Typ jednoduchý	1 ks (DCTI)	2-9 ks (DCTI)	od 10 ks (DCTI)
Easy Display bez vlajky (konstrukce)	-	590	489
Easy Display s vlajkou (komplet)	2 390	1 490	1 339
Easy Display bez vlajky (konstrukce) CE	-	565	468
Easy Display s vlajkou (komplet) CE	2 365	1 465	1 318

Typ oboustranný (A)	1 ks (DCTI)	od 2 ks (DCTI)	od 5 ks (DCTI)
Easy Display bez vlajek (konstrukce)	-	1 270	1 060
Easy Display s vlajkami (komplet)	3 250	2 970	2 760

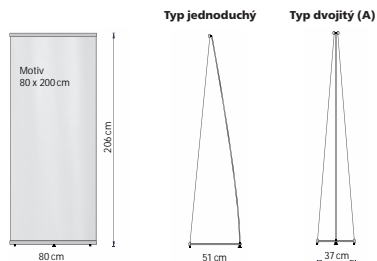

Triple Display (DT.S)

Display vhodný do prostoru pro prezentaci tří reklamních ploch. Motivy se zacvakávají do hliníkových lišt, které se zavěšují na středový nosič. Hmotnost stojanu bez vlajek je 4,5 kg. Dodává se v transportní tašce.

	1 ks (DCTI)	od 2 ks (DCTI)
Triple Display bez vlajek (konstrukce)	-	1 373
Triple Display s vlajkami (komplet)	4 073	3 923

Ceny vlajek uvedené v tabulkách v kompletech jsou za digitální tisk na materiálu Dekoflag H.

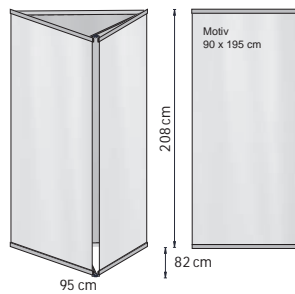

doplňky	samotné
Světlo s klipem	624
Spojovač pro Easy Display	28

Materiály do displayů - příplatky

materiál	g/m ²	X-Display			Roll Up						Easy Display		Triple Display
		T	100	200	100 i 200						300		
		šířka 80 cm	šířka 60 cm	šířka 80 cm	2x80 cm	šířka 100 cm	šířka 120 cm	šířka 150 cm	šířka 200 cm	šířka 80 cm	2x80 cm	šířka 3x90 cm	
Displayfolie	190 μ	v tab.	v tab.	v tab.	v tab.	v tab.	v tab.	v tab.	va tab.		-200	-400	
Dekoflag H	110				200	400	150	150	150		v tab.	v tab.	v tab.
Multisol® S	170		250		270	540	220	240	255		50	100	210
Multisol® D	205				260	520	210	230	240		50	100	280
Multisol® DSE 240	240				300	600	250	290	300		80	160	300
Dekofil	65		200										
Lehčené PVC	420									v tab.			

*μ = mikro

Ceny jsou uvedeny v Kč bez DPH a dopravy.

Pop Up (DP) - prezentační stěna

Jedná se o velkou reklamní plochu, rychle sestavenou rozložením speciální nůžkové konstrukce. Textilní potisk zůstává na konstrukci i při uskladnění a je k ní přichycen suchými zipy. Během několika sekund získáte ideální zadní stěnu pro svou prezentaci. Využit se dají i boky konstrukce.

Součástí stěny jsou i dvě halogenová světla. Je dodáván v mobilní transportní tašce.

Stěna je standardně zhotovena z materiálu Multisol DSE 240.

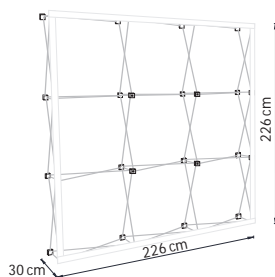

Pop Up	konstrukce	1 ks komplet	
		přední díl	včetně boků
3 x 3 díly	9 717	13 120	14 120
4 x 3 díly	10 600	15 065	16 065

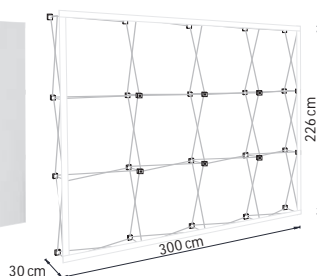
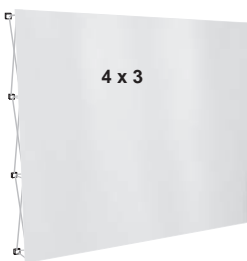

Kalkulační rozměry (orientační, dle konfekce)

Pop Up	přední díl	včetně boků
3 x 3 díly	236 x 236 5,57 m ²	306 x 236 7,22 m ²
4 x 3 díly	310 x 236 7,32 m ²	380 x 236 8,97 m ²

Pop Up Magnet - prezentační stěna

Tyto vysoce klenuté Pop Up displye dosáhnou svým stylovým designem zvláštní pozornosti. Jsou ideální pro prezentaci velkých formátů. Tištěné reklamní panely jsou k těm upevněny pomocí magnetických proužků. Stěnu je možné uložit pro přepravu do vozíku Hardcase-Trolley, který lze zároveň použít jako prezentační pult.

Pop Up Magnet	typ setu	konstrukce	1 ks komplet
*4 x 3 díly	v mobilní tašce	10 159	15 750
	v Hardcase-Trolley	16 430	22 025
**5 x 3 díly	v mobilní tašce	11 042	17 600
	v Hardcase-Trolley	17 314	23 850

LAMINACE *+ 3 000 Kč **+ 3 500 Kč

Kalkulační rozměry

Pop Up Magnet	počet dílů	rozměr dílů
4 x 3 díly	4 přední, 2 boční	cca 67,3 x 220
5 x 3 díly	5 předních, 2 boční	cca 67,3 x 220

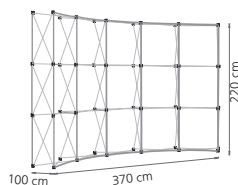
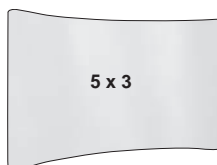
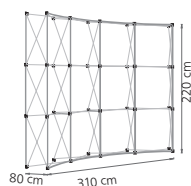
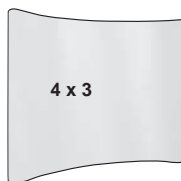

Promotion Counter (Prezentační pulty) (DPC)

Mezi nedílnou součástí prezentace Vaší společnosti patří také prezentační pulty (stolky). Dodáváme 3 typy pultů:

Název	konstrukce od 3 kusů	1 ks komplet	od 3 ks komplet	šíře (cm)	výška (cm)	hloubka (cm)	kalkulační rozměr	Materiál	hmotnost (kg)
Counter Klett	3 900	5 850	5 150 (od 2 ks)	100	105	32	184 x109	Multisol® DSE 240	11
Counter Magnet laminace	4 550 -	5 810 +3 000	5 810 +1 700	130	100	40	200 x110	Displayfolie 350	18
Hardcase-Trolley laminace	5 850 -	6 850 +3 200	6 850 +1 600	76	100	46	180 x100	Displayfolie 350	15

Pulty mají horní černou dřevěnou lakovanou pracovní desku a uvnitř plastovou policičku. Counter Klett a Counter Magnet mají nůžkovou konstrukci. Vše dodáváno v transportní tašce. Hardcase-Trolley je plastový box s kolečky.

Counter Klett

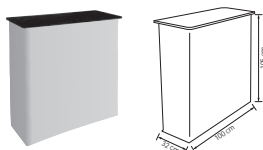

Counter Magnet

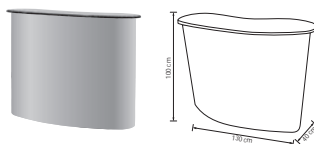

Hardcase Trolley

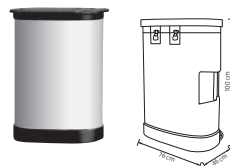

Stojany na prospekty (OZ)

Nabízíme Vám skládací mobilní stojany na prospekty v moderním, nadčasovém designu. Stojany máme ve 2 velikostech a to na dokumenty o velikosti A4 a A3. Jeho složení je velmi jednoduché a rychlé. Stojan lze přenést v kufříku či transportní tašce (podle typu stojanu), který/á je jeho součástí. Stojany mají 4, 6 či 8 polic, které vám poskytnou dostatek místa pro prospekty.

Parametry	Stojan na prospekty A4 100.001	Stojan na prospekty A3 100.002	Stojan na prospekty A4 200.001	Stojan na prospekty A4 300.001	Stojan na prospekty A4 300.002
Výška v cm	150	147	157	140	140
Váha v kg	5,5	7,6	6,5	2	2,3
Váha v kg s kufrem/taškou	7,8 kg (kufr)	11 kg (kufr)	8,5 kg (transportní taška)	2,3 kg (transportní taška)	2,7 kg (transportní taška)
Počet polic	6	6	4	4	8
Materiál polic	akrylátové sklo	akrylátové sklo	plexisklo	textilní, síťovaná	textilní, síťovaná
Cena	2 548	3 484	3 536	910	1 040

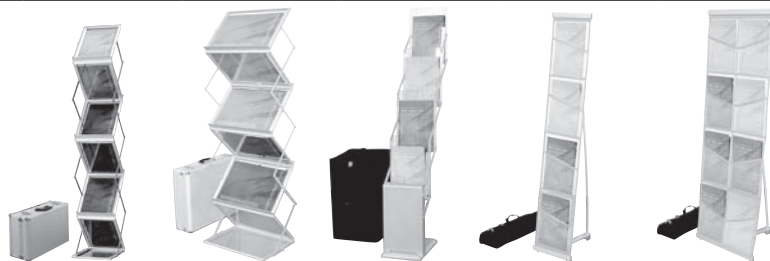

Gate Cover

Textilní návek na elektronické bezpečnostní brány do obchodů. Ceny jsou individuální dle typu a velikosti elektronické brány, použitého materiálu a výrobní technologie.

Na základě poptávky sdělíme konkrétní cenovou nabídku.



Ceny jsou uvedeny v Kč bez DPH a dopravy.

Q-Frame CS 100 (DQFCS)

Cena bez reklamního potisku je uvedena v následující tabulce dle velikosti.

velikost v cm	cena v Kč	velikost v cm	cena v Kč
300 x 245	2 431	300 x 207	2 340
270 x 245	2 395	270 x 207	2 239
232 x 245	2 350	232 x 207	2 259
170 x 245	2 230	170 x 207	2 139
300 x 215	2 356	300 x 177	2 265
270 x 215	2 321	270 x 177	2 230
232 x 215	2 275	232 x 177	2 184
170 x 215	2 155	170 x 177	2 064

V ceně Q Frame CS 100 jsou již dva deskové podstavce o rozměru 30 x 30 cm, o hmotnosti 4,5 kg.

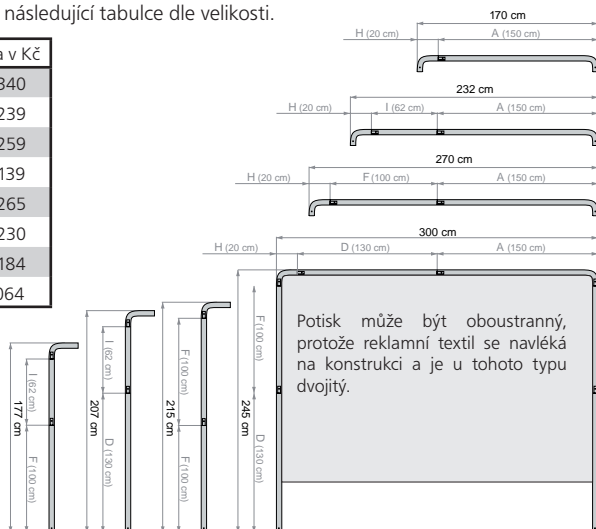
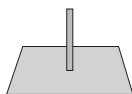

Potisk může být oboustranný, protože reklamní textil se navléká na konstrukci a je u tohoto typu dvojitý.

Q-Frame CS 200 (DQFCS)

Cena bez reklamního potisku je uvedena v následující tabulce dle velikosti.

velikost v cm	cena v Kč
S1 s ramenem 78 cm, výška 250 cm	660
S2 s ramenem 78 cm, výška 280 cm	697
M s ramenem 78 cm, výška 350 cm	824
M s ramenem 116 cm, výška 350 cm	871
S bez ramene, výška 280 cm	562
M bez ramene, výška 380 cm	728
deska 30 x 30 cm *	386

* Trn není shodný pro Bowflag.

Adaptér (redukce) pro patky od Bowflagu (str. 22), které je pak možno použít i pro CS 100, 200 nebo zahrazovací systém. Cena: 16,- Kč

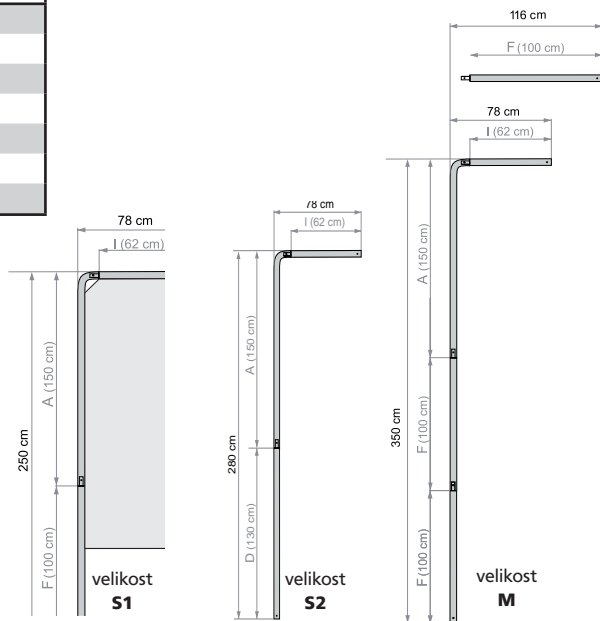

Ke Q-Frame CS 200 je nutno přičíst 1 deskový podstavec o rozměru 30 x 30 cm, o hmotnosti 4,5 kg.

Taška na tyče	260	Taška na desky 30x30 cm	58
---------------	-----	-------------------------	----

Ceny potisku pro Q-Frame CS 100 a CS 200 sdělíme dle vybraného materiálu a výrobní technologie.

Ceny jsou uvedeny v Kč bez DPH a dopravy.

Q-Frame CS 300 (DQFCS) cena bez reklamního potisku

Tento systém je složen z lehkých hliníkových tyčí a plastových rohových spojek. Konstrukce se potáhne textilním materiálem (Multisol® D 240 SE nebo Lightex SE) a vznikne tím přitažlivá reklama ze všech 5-ti či 6-ti stran. Tvary, z kterých si můžete vybrat je buď krychle či kvádr.

Krychle		Kvádr			
		se čtvercovou základnou		s obdélníkovou základnou	
rozměry v cm (ŠxVxH)	cena	rozměry v cm (ŠxVxH)	cena	rozměry v cm (ŠxVxH)	cena
90 x 90 x 90	2591	60 x 90 x 60	2331	50 x 90 x 30	2158
140 x 140 x 140	3241	90 x 140 x 90	2808	70 x 140 x 45	2526
190 x 190 x 190	3891	120 x 190 x 120	3285	90 x 190 x 60	2895
240 x 240 x 240	4541	150 x 240 x 150	3761	120 x 240 x 75	3306
290 x 290 x 290	5191	200 x 290 x 200	4411	145 x 290 x 90	3696
Systém pro čtyřbodové zavěšení 230 Kč			Systém pro jednobodové zavěšení 61 Kč		

Q-Frame Zahrazovací systém

Mobilní reklamní tabule do interiérů i exteriérů. Systém se skládá z jednotlivých hliníkových tyčí, které jsou spojené tvarovkami z PVC a usazeny v ocelových čtvercových podstavcích. Tento výrobek je velmi flexibilní, postavit jej lze rovně, do rohu, ale i do čtverce.

Materiály, které jsou vhodné použít na Zahrazovací systém jsou: Multisol®L, Multisol®S a Multiflag.

Velikosti polí		Rekl. plocha		Cena konstrukce		Cena reklamního potisku		
šířka	výška	šířka	výška	začátek	díl	1 díl	2 díly	od 3 dílů
150	75	142	60	250	547	506	478	450
150	100	142	85	277	574	675	638	600
150	125	142	110	304	601	844	797	750
200	75	192	60	250	601	675	638	600
200	100	192	85	277	628	900	850	800
200	125	192	110	304	655	1 125	1 063	1 000
250	75	242	60	250	655	844	797	750
250	100	242	85	277	683	1 125	1 063	1 000
250	125	242	110	304	710	1 406	1 328	1 250

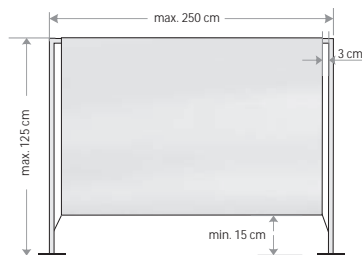

*Jsou možné i jiné rozměry dle Vašich požadavků.

K zahrazovacímu systému je nutno přičíst deskové podstavce o rozměru 30 x 30 cm, o hmotnosti 3,9 kg či rozměru 40 x 40 cm o hmotnosti 9 kg.

Doplňky		cena
Deska 40 x 40 cm ocelová deska bez rotátoru, povrchová úprava komaxitem, váha cca 9 kg		664 Kč Silnější trn!
Deska 30 x 30 cm ocelová deska bez rotátoru, povrchová úprava komaxitem, váha cca 3,9 kg		386 Kč Silnější trn!
Hrot bez rotátoru, s adaptérem, délka cca 60 cm, váha cca 1 kg		178 Kč

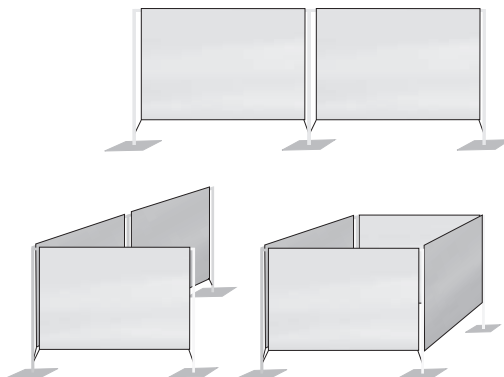

Ceny jsou uvedeny v Kč bez DPH a dopravy.

Varioform Cube (OZ.S.VC) a Roll (OZ.S.VR)

Varioform Cube a Roll nabízí širokou škálu využití - posezení, servírovací stolek, reklamní stěna aj. Kostka a válec je tvořena z polyesterové pěny a je povlečen do textilního obalu, na kterém může být natisknutý různý motiv. Nabízíme 3 druhy velikostí kostek o rozměru 30, 40 či 50 cm a 2 velikosti válců 40 a 50 cm.

velikost kostky v cm	1 ks	2 -4 ks	5-9 ks	10 a více ks
30 x 30 x 30	2 038	1 018	850	808
40 x 40 x 40	2 264	1 504	1 280	1 224
50 x 50 x 50	2 602	2 232	1 924	1 847



velikost válce v cm	1 ks	2 -4 ks	5-9 ks	10 a více ks
Ø 40, v. 40	2 433	1 608	1 398	1 345
Ø 50, v. 50	2 805	2 305	2 025	1 955



Ceny jsou uvedeny v Kč bez DPH a dopravy.

Q - Frame® Tex (DQFT) - hlníkové rámy pro textilní obrazy.

Profil (délka 5,8 m)	cena za 1m	cena za set na spojení rohů	cena za háky na zeď (2 ks)*	cena za spojovače
Typ 15 (15 mm)	113	234	30	35
Typ 25 (25 mm)	186	345	35	43
Typ 50 (50 mm)	241	345	—	43

Doporučený počet háků pro zavěšení rámu na stěnu (doporučuje se uvnitř celého obvodu)

Typ 15	šířka (mm)				Typ 25	šířka (mm)				
	výška (mm)	140	240	340		440	výška (mm)	240	440	640
100	4	6	8	10	200	4	6	8	10	
200	6	8	10	12	400	6	8	10	12	
300	8	10	12	14	600	8	10	—	—	
400	10	12	14	—	800	10	12	—	—	
500	12	14	—	—	1 000	12	14	—	—	

Typ 50 se používá pro zavěšení nebo jako stojan s nohama.

Set pro zavěšení	cena: 39	ocelové lanko 1,5 m s dvěma oky	cena: 26
------------------	----------	---------------------------------	----------

	cena	max. výška (cm)		(při max. výšce) max. šířka (cm)	
Obloukové nohy (500 mm)	813	200	220	do 200	do 100
Lomené nohy (600 mm)	1 083	200	220	do 200	do 100
Boční nohy (850 mm)	1 192	250		do 400 (doporučuje se standardně od š.200)	

U **Typu 50** je max. šíře rámu bez výztuhy 300 cm, s výztuhou 400 cm. U šíře nad 2 m se musí použít boční nohy.

Výztuha	cena: 468 za 1 m	spojovač	cena: 87
---------	------------------	----------	----------

Příprava pro montáž všech typů rámu. Cena: 320 Kč/rám. Akrylové nožičky pro postavení rámu Typ 15. Cena 115 Kč/2ks.

Dřevěné rámy (OZ.S.K.)

Dřevěné rámy

rozměr	cena	rozměr	cena
20 x 40 cm	112	60 x 120 cm	344
30 x 60 cm	158	70 x 70 cm	236
40 x 40 cm	142	80 x 80 cm	388
40 x 50 cm	158	80 x 120 cm	482
40 x 60 cm	174	90 x 180 cm	641
40 x 80 cm	204	100 x 100 cm	482
50 x 50 cm	174	100 x 150 cm	595
50 x 60 cm	189	120 x 120 cm	575
60 x 60 cm	205	120 x 180 cm	711
60 x 90 cm	297	150 x 150 cm	709

Dřevěná lišta

rozměr	cena
20 cm	16
30 cm	23
40 cm	31
50 cm	38
60 cm	46
70 cm	54
80 cm	61
90cm	69
100 cm	77
120 cm	93
150cm	115
180 cm	138

Výztuhová lišta

rozměr	cena
60 cm	46 Kč
80 cm	61 Kč
90 cm	69 Kč
100 cm	77 Kč
120 cm	93 Kč
150 cm	115 Kč
180 cm	138 Kč

Dřevěné klínky Set = 8 St. 20 Kč

Vzorec: 2xdélka+2xdélka+klínky+popř.výzt.

Výztuhová lišta u rámu nad 80 cm!

Ceny jsou uvedeny v Kč bez DPH a dopravy.

Interiérové prapory – digitální chemický tisk (DCTI)

Pro reprezentační účely nabízíme vlastnostní interiérové vlajky z materiálu Dekoflag H (pouze ve velikostech uvedených v tabulce) nebo Multisol® D. Vlajky jsou tištěné digitálním tiskem, sešité ze dvou dílů a obšité bílými tránsněmi.

oboustranná interiérová vlajka

rozměr (cm)	Dekoflag H		Multisol® D	
	1 ks	2 a více ks	1 ks	2 a více ks
90 x 60	1 650	1 400	1 700	1 450
100 x 100	2 450	1 950	2 550	2 050
150 x 100	3 300	2 550	3 450	2 700

jednostranná interiérová vlajka (např. Erb)

rozměr (cm)	Dekoflag H		Multisol® D	
	1 ks	2 a více ks	1 ks	2 a více ks
90 x 60	1 250	1 100	1 250	1 150
100 x 100	1 650	1 400	1 750	1 500
150 x 100	2 100	1 750	2 250	1 850

Interiérové vlajkové stojany (DIN) Standard

Pro reprezentační účely nabízíme k vlajkám do interiérů kovové stojany pro vlajky o rozměru cca 150 x 100 cm. Kovový stojan Standard v černé barvě má výšku 200 cm. Je snadno rozložitelný a lze ho přepravovat v krabici o rozměrech 108 x 14,5 x 11 cm. Dle potřeby lze z jednotlivých stojanů díky podstav sestavit víceramenný stojan.



kovový černý stojan
Standard

ks	cena
1	1 254

Interiérové vlajkové stojany (DIN) Styl

Styly mají mramorový podstavec a třídlínou chromovanou žerď s ozdobnou špicí. Výška stojanu je 200 cm.

1-ramenný stojan Styl	komplet	2 994
	žerď	1 811
	podstavec	1 183
2-ramenný stojan Styl	komplet	5 253
	podstavec	1 631
3-ramenný stojan Styl	komplet	7 268
	podstavec	1 835
4-ramenný stojan Styl	komplet	9 487
	podstavec	2 243
5-ramenný stojan Styl	komplet	11 542
	podstavec	2 487

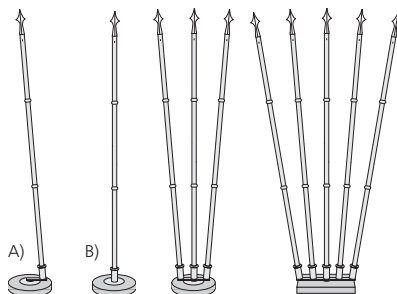

A) stojan pro šikmé postavení žerdi B) stojan pro kolmé postavení žerdi

Interiérové vlajkové stojany (DIN) – Klasik Plus

Stojany Klasik Plus mají světle hnědý, plochý, dřevěný podstavec se zlatým úchytem pro žerď. Pro jednu, dvě a tři žerdi mají stojany kruhový tvar, pro čtyři a pět žerdí mají stojany elipsovitý tvar. Žerď se skládá ze dvou dřevěných částí spojených zlatou ozdobou a je zakončena zlatou špicí. Výška stojanu je 200 cm.

1-ramenný dřevěný stojan Klasik Plus	komplet	3 059
	žerď	1 489
	podstavec	1 570
2-ramenný dřevěný stojan Klasik Plus	komplet	5 017
	podstavec	2 039
3-ramenný dřevěný stojan Klasik Plus	komplet	6 771
	podstavec	2 304
4-ramenný dřevěný stojan Klasik Plus	komplet	8 892
	podstavec	2 936
5-ramenný dřevěný stojan Klasik Plus	komplet	10 625
	podstavec	3 180

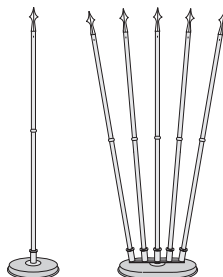

Ceny jsou uvedeny v Kč bez DPH a dopravy.

T-Pole® 100 (SŽT)

Jedná se o mobilní stožáry pro krátkodobou prezentaci. Fixní výška stožáru je 5,4 m. Stožáry mají standardně integrované otočné(a) rameno(a) dle příslušného typu. Délka ramene je 115 cm, průměr 2 cm. Na stožáru je k dispozici 10 okroužků a na rameni jsou 4 kroužky k uchycení vlajky, které můžete, ale nemusíte využít.

jednoramenný, velikost vlajky 115 x 350 cm

Typ setu	typy podstav	ceny stožárů s danou patkou
A	a) plastový stojan plnitelný vodou	3 960
B	b) nájezdový stojan	2 350
C	c) deska 55 x 55 cm	3 162
D	d) zatloukáč patka	1 898
E	e) nájezdový stojan economy	2 044

Doplňky		
a) Plastový stojan plnitelný vodou rozměr 80 x 80 x 15 cm, váha 10 kg (objem 70l)		samostatně neprodejné
b) Nájezdový stojan váha 4,8 kg		Cena
		754
c) Deska 55 x 55 cm ocelová deska, povrchová úprava komaxitem, váha cca 20 kg		1 565
d) Zatloukáč patka ocelová, černě lakovaná, délka 40 cm, váha 1,5 kg		302
e) Nájezdový stojan economy s rotátorem, váha 3,5, kg		447

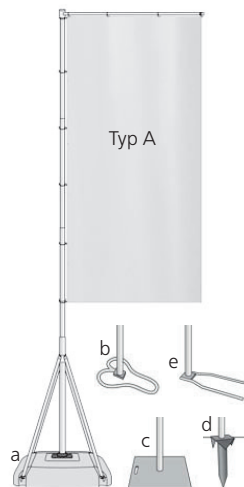

dvouramenný, paralelní, trojramenný

typ setu	typy T-Pole®	možná podstava	velikost vlajky v cm	cena
A	dvouramenný	plastový podstavec	115 x 350	4 563
	paralelní	plastový podstavec	115 x 400	4 267
	trojramenný	plastový podstavec	115 x 400	5 192



Ceny jsou uvedeny v Kč bez DPH a dopravy.

Stolní praporky (PR)

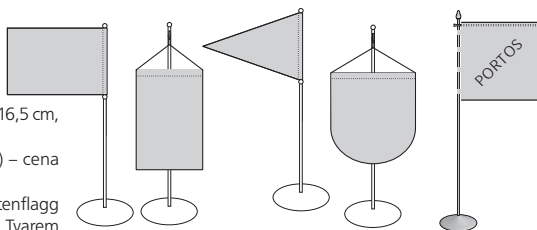

Reklamní praporek – standardní rozměry cca 10 x 10 cm, 11 x 16,5 cm, 15 x 25 cm, 30 x 40 cm.

Městský praporek – rozměr cca 14 x 15 cm (ve tvaru erbu) – cena viz rozměr 11 x 16,5 cm.

Praporek je zhotoven z lesklého 100% PES hedvábí – Satenflagg (140 g/m²) a je po obvodu lemován kroucenou šňůrkou. Tvarem praporku a barvou šňůrky je možno vyhovět přání zákazníka. Pod místem, kde se praporek zavěšuje na stojánek, je kovová sponka. Reklamní praporek o velikosti 11 x 16,5 cm lze konfekčně zpracovat také s tunílkem pro nasunutí na stojánek. Praporek je v horní části vyztužen proti ohybu. Pro shodný motiv tisku nebo shodné barvy na obou stranách je určena následující tabulka. Ostatní varianty a vyšší množství mají individuální kalkulaci, kterou vám obratem sdělíme. Ke stolním praporkům doporučujeme kovové stolní stojánky (viz str. 35) a dřevěné stojánky (na základě poptávky).

9 x 11 cm

ks	barvy						transfer
	1	2	3	4	5	6	
5	161	272	382	492	601	713	-
10	92	148	205	262	318	375	98
15	69	107	158	200	242	284	95
20	62	94	126	158	190	222	86
30	50	72	94	117	139	161	75
50	43	59	74	91	107	123	58
75	41	54	66	80	93	105	50
100	38	49	59	70	80	91	45
150	35	43	52	60	68	76	40
200	34	41	48	55	62	69	38
300	32	38	44	50	56	61	36
400	32	36	42	47	53	58	34
500	31	36	41	46	51	56	
1 000	30	34	39	43	47	51	

11 x 16,5 cm

ks	barvy						transfer
	1	2	3	4	5	6	
5	161	263	366	468	571	673	-
10	96	149	201	254	306	359	156
15	75	111	158	197	235	274	140
20	69	99	128	158	188	217	121
30	58	78	99	120	140	161	95
50	48	62	75	89	102	116	71
75	47	58	69	80	90	101	60
100	45	54	62	71	80	89	55
150	42	49	56	63	70	77	54
200	41	47	53	59	65	70	52
300	40	45	50	55	59	64	52
400	39	44	48	52	57	61	51
500	39	43	47	51	55	59	
1 000	38	42	45	49	52	56	

15 x 25 cm

ks	barvy						transfer
	1	2	3	4	5	6	
5	186	303	419	536	653	770	-
10	114	174	234	293	353	413	192
15	91	131	185	229	272	316	169
20	85	118	152	185	219	252	125
30	72	95	118	142	165	188	92
50	62	77	92	107	122	137	79
75	61	73	85	97	108	120	78
100	58	68	78	87	97	106	77
150	56	63	70	78	85	93	76
200	54	61	67	73	79	86	75
300	53	58	63	68	73	79	
400	52	57	61	66	71	75	
500	52	56	60	65	69	69	
1 000	51	55	58	62	65	69	

30 x 40 cm

ks	barvy						transfer
	1	2	3	4	5	6	
5	231	364	496	629	761	894	545
10	153	221	288	357	425	494	345
15	126	173	237	287	338	388	245
20	122	161	200	238	277	316	208
30	108	135	162	190	217	244	190
50	97	115	133	151	169	186	170
75	96	113	128	142	157	171	163
100	95	107	120	132	144	156	150
150	92	102	112	121	131	140	
200	91	99	107	116	124	132	
300	89	96	103	111	118	125	
400	89	95	101	108	114	121	
500	88	94	100	106	112	118	
1 000	87	92	98	103	108	114	

Příplatky: vzorování praporku: 500,- Kč, pokud se zakázka neuskuteční tak 1 500,- Kč; obšití praporku trásněmi: 15,- Kč/m; dřevěné hrazdičky: 13,- Kč/ks (11 cm), 15,- Kč/ks (15 cm), 19,- Kč/ks (30 cm);

kovové hrazdičky: 14,- Kč/ks (10 cm), 17,- Kč/ks (12 cm), 20,- Kč/ks (18 cm) - velikost hrazdiček se nedá upravit!

Při jednostranném tisku: -3 % z ceny. Barvy nad uvedený počet: plus 15 % za barvu

Ceny jsou uvedeny v Kč bez DPH a dopravy.

Portos (PR) – reklamní stolní praporek včetně kovového stojánu Klasik

Tento zvláštní praporek čtvercového tvaru o velikosti 10 x 10cm je zhotoven z lesklého 100% PES hedvábí Satinette. Vnitřek praporku je vyplněn. Kromě stojánkové strany je lemován kroucenou šňůrkou. Na stojánkové straně jsou poutka pro navlečení na tyčku stojánu a horní strana je navlečena na chromované hrazdičky, která prochází stojánkem (nákres str. 34 nahoře).

Cena se skládá z ceny praporků 9 x 11 cm + 85,- Kč za stojánek. Příplatek za zlatý stojánek: 5,- Kč (hrazdička je vždy chromovaná).

Kovové stolní stojánky (ST) – Standard

Kovové stojánky v barvě bílé, černé nebo chromované nabízíme ve dvojím provedení, s háčkem pro zavěšení praporku nebo nasouvací uzpůsobené pro navléknutí praporku. Celková výška stojánu je 33 cm, Ø základny 9,3 cm. Stojánky jsou vhodné pro státní praporky, reklamní praporky o velikosti cca 11 x 16,5cm a městské praporky.

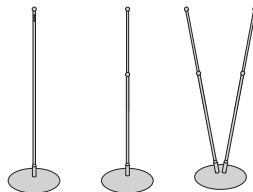

jednoramenný stojánek		dvooramenný st. (pro nasouvací variantu)		trojramenný st. (pro nasouvací variantu)	
bílý, černý	64	bílý, černý	95	bílý, černý	130
chromovaný	110	chromovaný	215	chromovaný	292

Kovové stolní stojánky (ST) – Klasik a Styl

Kovový stojánek Klasik vysoký 33 cm má kruhový podstavec o Ø 5,5 cm a je vhodný pro praporek cca 11 x 16,5 cm. S háčkem pro zavěšení, bez háčku pro nasunutí.

Kovový stojánek Styl je vysoký 42 cm, kruhový podstavec má Ø 9,5 cm a je vhodný pro praporek cca 15 x 25 cm.

jednoramenný stojánek Klasik (v. 33 cm)		jednoramenný stojánek Styl (v. 42 cm)	
chromovaný	85	chromovaný +	140
zlatý	90	chromovaný	125
		zlatý	145

+ s patkou

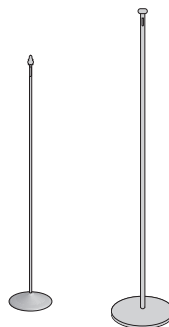

Kovové stolní stojánky (ST) – Combi a Teleskop

Kovový stojánek Combi je vysoký 44 cm, kruhový podstavec má Ø 9,5 cm a je vhodný pro praporek cca 15 x 25 cm a hlavně pro vlajčí vlaječku o velikosti 22,5 x 15 cm.

Kovový stojánek Teleskop je vysoký 31 - 51,5 cm, kruhový podstavec má Ø 9 cm a pro svoji přizpůsobivost je vhodný pro celou škálu praporků i vlaječek.

jednoramenný stojánek	
Combi	123
Teleskop	165

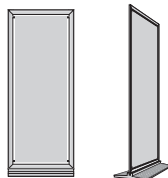

Mini display

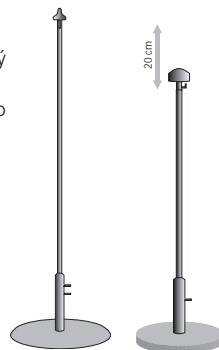

Stolní Mini display (STDM)

Speciální hliníkový rámový stojánek pro praporek. Praporek je vyroben z lesklého 100% PES hedvábí - Satenflagg.

Velikost	Rozměry v cm	Konstrukce (stojánek)	Komplet (tisk DCIT)
S	11 x 20,5	165	199
M	11 x 31	180	219
L	21 x 32	260	320

minimálně 10 ks

Ceny jsou uvedeny v Kč bez DPH a dopravy.

Společnost Inter Flag je výhradním zástupcem holandské firmy Dynamast pro Česko a Slovensko.

Dovážené stožáry jsou zhotoveny z AlMgSi 0,7 F27 dle DIN 1748, povrchová úprava je přírodní elox. Stožár je vždy v kompletu se záklopkou, typem vyvážování a příslušnou patkou. V případě zájmu objednaný stožár dovezeme a provedeme montáž patky. Uvedená výška odpovídá nadzemní části stožáru.

třídlílné teleskopické stožáry

výška (m)	typ*	Ø stožáru/délka ramene	patka	cena	váha (kg)
2 - 5	Profimobil	45-40-35 mm / -	PNJ	3 460	13,0
2 - 5	Profimobil s ramenem	45-40-35 / 1000	PNJ	4 420	14,5
2 - 4,5	Teleskopický stožár	45-40-35 / -	PZ	2 980	9,0
2 - 4,5	Teleskopický stožár s ramenem	45-40-35 / 1000	PZ	3 940	10,5

jednodílné stožáry

výška (m)	typ*	Ø stožáru/délka ramene	patka	cena	váha (kg)
5,3	Klasik A - vnější vedení lanka	65 mm / -	PZ	4 920	10,0
5,3	Klasik D - integrované rameno	65 mm / 1200 mm	PZ	6 800	12,5
6	Klasik A - vnější vedení lanka	65 mm / -	PN	5 560	16,0
6	Klasik D - integrované rameno	65 mm / 1200 mm	PN	7 440	18,5
6	Klasik Ds - sklopná patka	65 mm / 1200 mm	PS	8 520	17,5

jednodílné stožáry

výška (m)	typ*	Ø stožáru/délka ramene	patka	cena	váha (kg)
7	Klasik Ds - sklopná patka	75 mm / 1200 mm	PS	10 800	22,5

dvoudílné stožáry

výška (m)	typ*	Ø stožáru/délka ramene	patka	cena	váha (kg)
7,1	Klasik A - vnější vedení lanka	85 mm / -	PZ	7 400	17,0
7,1	Klasik B - vnitřní vedení lanka	85 mm / -	PZ	9 500	18,0
7,1	Klasik C - spouštěcí rameno	85 mm / 1500 mm	PZ	14 160	20,0
7,1	Klasik D - integrované rameno	85 mm / 1500 mm	PZ	9 360	19,5

dvoudílné stožáry

výška (m)	typ*	Ø stožáru/délka ramene	patka	cena	váha (kg)
8	Klasik A - vnější vedení lanka	85 mm / -	PN	8 160	23,5
8	Klasik B - vnitřní vedení lanka	85 mm / -	PN	10 260	24,5
8	Klasik C - spouštěcí rameno	85 mm / 1500 mm	PN	14 920	26,5
8	Klasik D - integrované rameno	85 mm / 1500 mm	PN	10 120	26,0
8	Klasik Ds - sklopná patka	85 mm / 1500 mm	PS	11 400	29,0

dvoudílné stožáry

výška (m)	typ*	Ø stožáru/délka ramene	patka	cena	váha (kg)
9	Klasik A - vnější vedení lanka	100 mm / -	PZ	9 120	22,5
9	Klasik B - vnitřní vedení lanka	100 mm / -	PZ	11 220	23,4
9	Klasik C - spouštěcí rameno	100 mm / 1500 mm	PZ	15 920	26,0
9	Klasik D - integrované rameno	100 mm / 1500 mm	PZ	11 440	25,5
9	Klasik Ds - sklopná patka	100 mm / 1500 mm	PS	13 640	34,0

Betonaci a montáž vzhledem ke své jednoduchosti lze provést svépomocí.

Cena za dopravu naším vozidlem: 11,- Kč/km (účtovány budou km za cestu tam i zpět).

Ceny jsou uvedeny v Kč bez DPH a dopravy.

Druhy patek Dynamast

PNJ – patka nájezdná



PZ – patka do země



PN – patka násuvná



PS – patka sklopná



Fasádní stožár (OZ)



Fasádní stožár s nástěnnou patkou je eloxovaný. Nabízíme provedení s úhlem odklonu od fasády 65° nebo 90°. Maximální doporučená plocha vlajky vyvěšené na tento stožár je 225 x 150 cm.

fasádní stožár

výška (m)	typ	průměr stožáru	1 - 5 ks	6 - 12 ks	váha (kg)
2	FS	35 mm	1 700	1 415	2

Příslušenství ke stožárům (SŽd)



Přestože stožáry dodáváme s kompletním příslušenstvím, nabízíme pro případ ztráty nebo poškození následující doplňky:

záklopy

tvar záklopy	cena za ks
kulovitý – černá, červená, šedá barva	150
čokkovitý – černá, červená, šedá barva**	150
cibulovitý – černá barva	230
cibulovitý – pozlacená	950

ostatní

popis	cena
závaží (600 g)	410,- Kč/ks
provazový okroužek**	40,- Kč/ks
klíček ke stožáru „Klasik B“	40,- Kč/ks
rameno ke stožáru*	275,- Kč/bm

* pouze k námi dodaným stožárům ** u tohoto příslušenství prosím uvádějte při objednávce průměr stožáru

Příslušenství ke stožárům (SŽd)

Speciální textilní závaží o hmotnosti 420 g. Cena 80,- Kč

Presentr (SŽP.S) – pouze pro vlajky na výšku

Presentr je vhodný doplněk do vlajek, které vlají na stožárech bez ramene. Používá se tam, kde nejsou optimální větrné podmínky, vlajky visí svěšené a neplní svoji reklamní funkci.

Presentr je dodáván pro šíře vlajek 120 a 150 cm. Je vyroben z hliníku a skládá se ze dvou částí, které jsou spojeny. Na stožárové straně je ve spodní části doplněn okroužkem, který zajišťuje snadné vedení a stabilitu.

Vlajka musí mít speciální konfekci. Při objednání nových vlajek od naší společnosti, kde bude použit Presentr, se neúčtuje žádný příplatek. Pro dodatečné přešíť nebo opravu konfekce vlajek zákazníka od jiného výrobce platí vzorec: výška vlajky (m) + šířka vlajky (m) x konstanta (15,- Kč).

Příklad: vlajka 120 x 300 cm = výška 3 m + šířka 1,2 m x 15 = přešíť za 63,- Kč

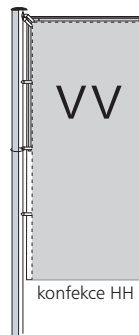

Presentr pro šířku vlajky	cena
120	260
150	280

Street Bannery (SŽST.S)

Street Bannery jsou velmi oblíbené pro svoji účinnost a jednoduchou montáž. Jsou složeny z ramen a potištěného banneru. Lze je umístit na sloupy veřejného osvětlení, elektrického vedení či přímo přimontovat na zeď.

Vybrat si můžete ze 3 typů uchycení.

Typ	Cena za konstrukci	Doporučený materiál	Maximální velikost v cm
Rameno nahoře a dole	700	Multiflag®, Varioflag® A PVC banner	70 x 250 nebo 50 x 300 60 x 200
Rameno nahoře, dole kovové očko	500	Multiflag®, Varioflag®	70 x 300
Montáž na stěnu	625	Multiflag®, Varioflag® PVC banner	70 x 250 nebo 50 x 300 60 x 200

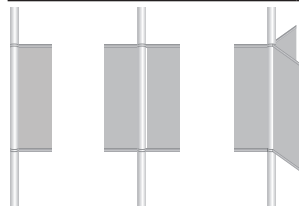

Možné připevnění na sloupy elektrického vedení či sloupy veřej. osvětlení

Fasádní držáky na vlajky (OZ)

Pro vyvěšování vlajek na budovu dodáváme dva typy fasádních držáků. Prvním typem je kovový fasádní držák, do kterého se zasouvá libovolně dlouhá dřevěná tyč o vnějším průměru 16 nebo 28 mm. U druhého typu se kovová tyč o vnějším průměru 26 mm a délce 1,6 m nasazuje na kovový držák. Barvu kovu lze volit bílou nebo černou.

kovový držák včetně kovové tyče	
typ	cena
fasádní držák prům. 26 mm na 1 vlajku	320
fasádní držák prům. 26 mm na 2 vlajky	470
fasádní držák prům. 26 mm na 3 vlajky	620
fasádní držák prům. 28 mm na 1 vlajku	110
fasádní držák prům. 28 mm na 2 vlajky	160

kovový držák, barva bílá a černá	
typ	cena
fasádní držák prům. 28 mm na 3 vlajky	210
fasádní držák prům. 16 mm na 1 vlajku	110
fasádní držák prům. 16 mm na 2 vlajky	160
dřevěná žerd, prům. 28 mm, délka 2 m	85
dřevěná žerd, prům. 16 mm, délka 1,3 m	30

Ceny jsou uvedeny v Kč bez DPH a dopravy.

Reklamní slunečníky DCTI (OZKS + tisk)

Reklamní slunečníky o Ø 180 a 200cm zhotovujeme ze 100% polyesteru o plošné hmotnosti cca 115 - 205 g/m². Potah je dodáván na slunečnickové kostře bílé barvy s naklápěcím kloubem. Ke slunečnickům nabízíme bílý plastový podstavec (OZ) plnitelný vodou nebo pískem (cena 90,- Kč/ks). Podle požadovaného množství slunečníky zhotovujeme celoplošným filmovým tiskem. Slunečník se skládá z osmi polí, takže je možné volit různé varianty tisku (tisk do plochy dílu nebo na volán, střídání motivů apod.).

Cena reklamního slunečníku z materiálu Multisol® L o plošné hmotnosti cca 115 g/m² bude sdělena individuálně na základě konkrétní poptávky (orientační cena se pohybuje okolo 500 - 700,- Kč/ks).

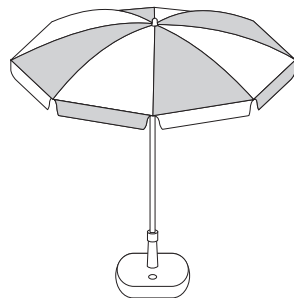

Slunečníky DCT

Pro malé série slunečnicků se složitějším motivem (včetně rastru) nabízíme **digitálně potištěné** slunečníky (materiál 100% PES o hmotnosti cca 115 - 205 g/m²). Cena slunečníku Ø 180 cm je cca 1 850,- Kč/ks, Ø 200 cm je cca 2 060,- Kč/ks. Přesnou cenu sdělíme na základě konkrétní poptávky.

Rozlišováký (OZ) – Multiflag®

Rozlišovací dresy vyrábíme ze 100% PES Multiflag® o hmotnosti 110 g/m². Vybrat si můžete z 22 druhů barev základního materiálu, přičemž standardně se používá neonová žlutá a oranžová. Velikost rozlišovacího dresu je univerzální cca 68 x 65 cm. Rozlišovací dresy obšíváme lemovkou.



počet kusů	1 - 24	25 - 79	80 - 200
cena rozlišováký (neon)	85	80	75
cena rozlišováký (standardní barvy)	75	70	65

Cykločísła

Cykločísła jsou vhodné pro závodníky při cyklo závodech. Číslo si závodník upevní pomocí elektrikařských pásků na řídítka.

Potisk z tvrzeného PVC provádíme digitálním pigmentovým tiskem. Cykločísła je možné vyrobit i jiné než standardní velikosti (A5).

Druhou variantou je laminace a ta se provádí z papírového tisku z laserové tiskárny.

typ	velikost	cena za 1 ks
DPTI: tvrzené PVC (350g/m2)	15 x 21	12
OZ:laminovaný papírový tisk	15 x 21	7



Q-Frame Snap (DQFS.S)

Klaprámy, Info Boardy, Áčka a Zákaznické poutače Outdoor 1 a 2 jsou ideálním prostředkem pro prezentaci informací, na různé akce, nabídky, před či do prodejen aj. UV-stabilizovaný protireflexní film chrání propagační tisky proti blednutí.

Klaprámy

Klaprámy jsou jednou z nejběžnějších prostředků pro propagaci.

Výraznou předností je skutečnost, že výměna motivů se dá provést pouhým odklopením rámového profilu. Rámy jsou z eloxovaného hliníku v barvě stříbra, šířka profilu je 32 mm. Rám je flexibilní v šířce i výšce. Kryt je vyroben z UV protireflexní fólie.

formát	velikost rámu v cm	velikost reklamní plochy v cm	cena rámu
A0	88,4 x 123	84,1 x 118,9	1 000
A1	63 x 88,4	59,4 x 84,1	620
A2	46,3 x 63	42 x 59,4	440
A3	34,2 x 46,5	29,7 x 42	320



Info Boardy

Lehký, snadno přenosný a reprezentativní stojan. Instalace i výměna letáku je velmi rychlá. Je možné flexibilní nastavení výšky i šířky. Rámy jsou z eloxovaného hliníku a šířka profilu je 25 mm. Kryt je vyroben z UV protireflexní fólie.

Typ	formát	velikost rámu v cm	velikost reklamní plochy v cm	výška systému v cm	váha v kg	cena konstrukce
200.002	A3	33 x 45	29,7 x 42	101	3,4	990
200.001	A4	24 x 33	21 x 29,7	101	2,9	885



Info Board - stavebnicový systém

Typ	formát	velikost rámu v cm	velikost reklamní plochy v cm	výška systému v cm	váha v kg
100.001	B2	54 x 74	50 x 70	190	cca 12

Díl	Cena
Patka	1 334
Stojka	1 508
Prospectový rám	562
Polička na prospekty	806



Ceny jsou uvedeny v Kč bez DPH a dopravy.

Áčka

Oboustranný plakátový stojan s hliníkovými zaklapávacími rámy, v provedení s oblými rohy. Použití je možné v exteriéru i interiéru. Kryt je vyroben z UV protireflexní fólie, odolný proti dešti a šířka profilu je 32 mm.

formát	velikost rámu v cm	velikost reklamní plochy v cm	váha v kg	cena konstrukce
A0	88,5 x 153,5	84,1 x 118,9	14,5	2 340
A1	64 x 116	59,4 x 84,1	8,1	1 820
A2	46,5 x 85	42 x 59,4	5	1 360



Zákaznické poutače Outdoor 1

Zákaznický poutač slouží pro oboustrannou reklamní prezentaci. Je určen především pro exteriéry, ale je možné jej použít i v interiéru. Má podstavec plnitelný vodou (24l), integrovaná kolečka a elastickou podporu rámu. Rámy jsou z eloxovaného hliníku a kryt je vyroben z UV protireflexní fólie. Šířka profilu je 32 mm.

formát	velikost rámu v cm	velikost reklamní plochy v cm	váha v kg	cena konstrukce
A0	97 x 153,5	84,1 x 118,9	19	4 500
A1	79 x 113,5	59,4 x 84,1	12	2 840



Zákaznické poutače Outdoor 2

Zákaznický poutač slouží pro oboustrannou reklamní prezentaci. Je určen především pro exteriéry, ale je možné jej použít i v interiéru. Má elastickou podporu rámu. Rámy jsou z eloxovaného hliníku a kryt je vyroben z UV protireflexní fólie. Šířka profilu je 32 mm.

formát	velikost rámu v cm	velikost reklamní plochy v cm	váha v kg	cena konstrukce
A0	89 x 148	84,1 x 118,9	18	4 785
A1	65 x 112,5	59,4 x 84,1	13	3 120



Samolepící fólie (OZ)

Řezání samolepících fólií na plotru včetně separace

barva	cena za bm š. 60 cm
neon	300
bílá	120
barevná	135

Hodina lepení na čisté přistavené auto je 180,- Kč / pracovník.
Fakturuje se skutečný čas, nabídka je pouze informativní.

Nažehlovací fólie (OZ)

Nažehlování řezatelných motivů

druh fólie	cena za bm š. 50 cm
hladká	355
floková	550
reflexní stříbrná	835

př. Nažehlování jména o velikosti cca 25 x 10cm

druh fólie	cena
hladká	20
floková	30

Je nutné počítat s plnou šíří 50 cm a veškerým odpadem.

Cena separace je 150,- Kč / hod.

Cena nažehlení je 10,- Kč / kus

Doplňkový sortiment (OZ)

Níže uvedené materiály zasíláme na dobírku, v případě osobního odběru platba v hotovosti.

Materiál Multiflag® je 100% PES o hmotnosti 110 g/m². Standardně je k dispozici materiál o šíři 153 cm, u bílého materiálu je možná i šíře 103, 123 a 203 cm. Barevný Multiflag® nabízíme v základních barvách (žlutá, červená, zelená, modrá, šedá, černá) a v neonových barvách (svítivě žlutá, svítivě oranžová).

bílý Multiflag F 110g/m² není upraveno pro DCTI

šíře (cm)	cena za bm
103	65
123	80
153	95
203	125

barevný Multiflag F 110g/m²

barvy	cena za bm š. 150
základní	110
neon, chrom	140

karabiny

plastová karabina	5,- Kč/ks
lemvokový proužek ke karabině	1,- Kč/ks

plastové zacvakávací lišty (klemšiny) (OZ VM.K)

plastová lišta o délce 300 cm	70,- Kč/ks
plastová očka k lištám (100 ks)	185,- Kč/bal.

Ceny za dopravu zboží našimi vozidly (EX)

Renault Master	11,00 Kč/km
Renault Trafic	10,00 Kč/km
osobní automobil	8,00 Kč/km

Účtovány budou km za cestu tam i zpět.

Ceny jsou uvedeny v Kč bez DPH a dopravy.

Razítka MODICO (OZ.I.R)

Razítka MODICO mají skvělou funkčnost, moderní design, ostrý a rovnoměrný vzhled. Jedná se o nejmodernější FLASH technologii, která vyniká svou rychlostí a čistotou provedení. Mezi výhody patří především: možnost tisku fotografií, vlastnoručních podpisů, neviditelných podpisů UV barvou (tisk je vidět pouze pod UV lampou), písmo již od velikosti 4 bodů, tenké čáry a možnost stínování, ekologická výroba bez odpadů a zápachu, razítka jsou hotová za 10 minut a lze je používat do 1 hodiny. Přednosti razítek MODICO: vyrábí se i malé rozměry razítka (kapesní pouze 25mm vysoké), 5 barev razítkových těl a 6 druhů inkoustů (vč. UV-neviditelného), až 20tis. otisků s jedním inkoustovým polštářkem, razítka nevysychají.

Typy razítek

model	rozměr v mm	cena	barva těla razítka				
			bordo	černá	světle modrá	tmavě modrá	zelená
MODICO 2	36 x 11	271	x	x	x	x	x
MODICO 3	47 x 14	335	x	x	x	x	x
MODICO P3 kapesní	47 x 14	335	x	x	x	x	x
MODICO 4	55 x 19	399	x	x	x	x	x
MODICO P4 kapesní	55 x 19	399	x	x	x	x	x
MODICO 5	64 x 24	528	x	x	x		
MODICO 6	62 x 32	559	x	x	x		
MODICO 10	89 x 44	1 110	x	x	x		
MODICO 12	80 x 62	1 110	x	x	x		
MODICO 14	96 x 68	1 190	x	x	x		
MODICO R45 kulaté	průměr 42	534	x	x	x		
MODICO D1 datumovka	60 x 40	1 110	oranžovo- šedá				

Všechny typy razítek dodáváme s těmito barvami otisku (inkoustu): červená, černá, modrá, fialová, zelená, UV. Pouze u datumovky jsou možné tisky v barvě červené, černé a modré, datum je vždy červený

Šablony pro vložení grafiky jsou k dispozici na www.vlajky.cz/informace/informace_downloads_razitka.php.



Oprava vlajek (ON) – ušití, přešití, opravení

Opravujeme pouze vlajky vyrobené naší firmou, které jsou úměrně znečištěné dobou vyvěšení. Opravou se může změnit výsledný formát vlajky. Cena se určuje dle poškození a druhu opravy. Orientačně se cena za opravu pohybuje do 100,- Kč/ks.

Konfekce

Konfekci vlajek zhotovujeme dle přání zákazníka. Pro snazší orientaci vám však nabízíme nákresy nejběžnějších typů konfekce. Nákresy jsou rozděleny do těchto základních skupin: HH – konfekční zpracování uchycení vlajek na výšku; HQ – konfekční zpracování uchycení vlajek na šířku; KF – vlajka s tunelem pro navlečení na žerd; BF – konfekční zpracování interiérových vlajek; SB – konfekční zpracování transparentů. Každá skupina je rozpracována do několika variant, z nichž si můžete vybrat právě tu konfekci, která bude vyhovovat vašim požadavkům. Naše obchodní oddělení vám pomůže vybrat tu nejvhodnější variantu.

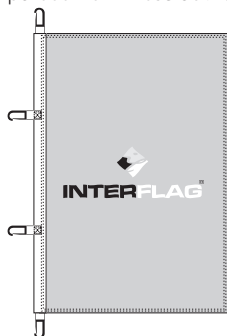

HH 1

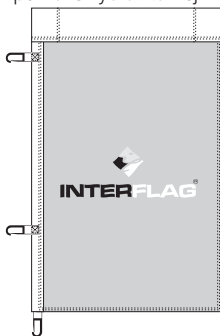

HH 2a, 2b



HH 2c, 2d

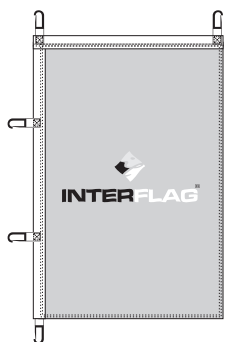

HH 3

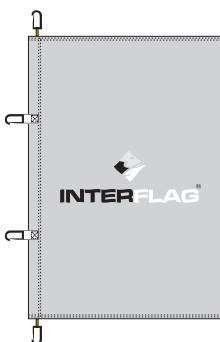

HH 4



HH 5

popis k nákresům konfekce vlajek HH – vlajky na výšku

zkratka	popis konfekce
HH 1	vlajka je obroubena dvojitým stehem, na stožárové straně je 5 cm lemovačka s karabinami
HH 2a	vlajka je obroubena dvojitým stehem, na stožárové straně je 5 cm lemovačka s karabinami, na horní straně je přišit tunel z lemovačky (možnost pro různé průměry ramen) s oběma konci otevřenými
HH 2b	vlajka je obroubena dvojitým stehem, na stožárové straně je 5 cm lemovačka s karabinami, na horní straně je přišit tunel z lemovačky (možnost pro různé průměry ramen) s jedním koncem uzavřeným
HH 2c	vlajka je obroubena dvojitým stehem, na stožárové straně je 5 cm lemovačka s karabinami, na horní straně je tunel z vlajkoviny (možnost pro různé průměry ramen) s oběma konci otevřenými
HH 2d	vlajka je obroubena dvojitým stehem, na stožárové straně je 5 cm lemovačka s karabinami, na horní straně je tunel z vlajkoviny (možnost pro různé průměry ramen) s jedním koncem uzavřeným
HH 3	vlajka je obroubena dvojitým stehem, na stožárové a horní straně je 5 cm lemovačka s karabinami
HH 4	vlajka je obroubena dvojitým stehem, na stožárové straně je do vlajkoviny všit provázek s karabinami
HH 5	vlajka je obroubena dvojitým stehem se zesíleným rohem z vlajkoviny, na stožárové straně je 5 cm lemovačka s karabinami, na horní straně je přišit tunel z lemovačky (možnost pro různé průměry ramen) s oběma konci otevřenými

U vlajek na výšku se karabiny dávají standardně s odstupem 1 m.

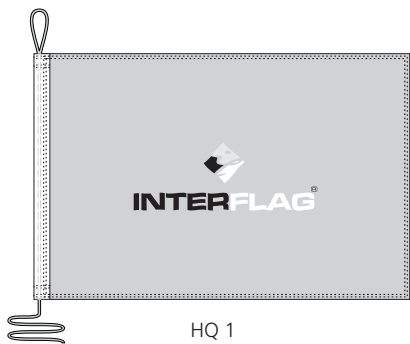

HQ 1

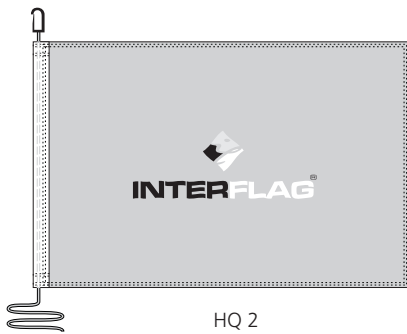

HQ 2

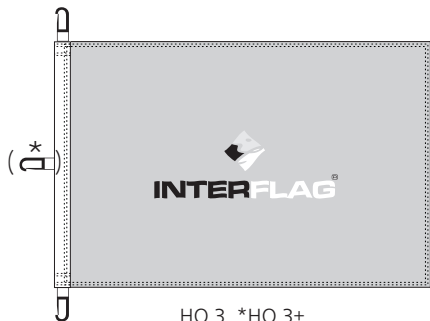

HQ 3, *HQ 3+

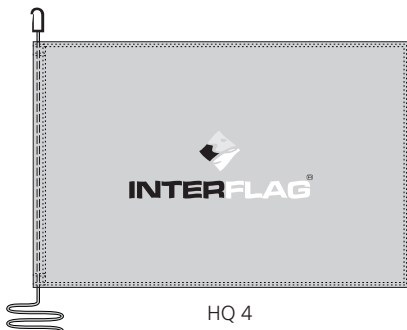

HQ 4



HQ 5

popis k nákresům konfekce vlajek HQ – vlajky na šířku

zkratka	popis konfekce
HQ 1	vlajka je obroubena dvojitým stehem, na stožárové straně je do lemovky (5cm) všit provaz, na horní straně je provaz ukončen smyčkou a na dolní straně je ponechán volný konec provazu k uchycení
HQ 2	vlajka je obroubena dvojitým stehem, na stožárové straně je do lemovky (5cm) všit provaz, na horní straně je provaz ukončen karabinou a na dolní straně je ponechán volný konec provazu k uchycení
HQ 3	vlajka je obroubena dvojitým stehem, na stožárové straně je našita lemovka (5 cm), na horní a dolní straně je do lemovky všita karabina k uchycení vlajky (standardně jen dvě karabiny na vlajce)
*HQ 3+	stejně jako HQ 3 akorát u HQ 3+ je jedna karabina navíc na stožárové straně uprostřed
HQ 4	vlajka je obroubena dvojitým stehem, na stožárové straně je do vlajkoviny všit provaz, na horní straně je provaz ukončen karabinou a na dolní straně je ponechán volný konec provazu k uchycení
HQ 5	vlajka je obroubena dvojitým stehem, na stožárové straně je našita lemovka (cca 6 cm), na horní a dolní straně je v lemovce kovový kroužek



KF 1



KF 4

popis k nákresům konfekce vlajek KF

zkratka	popis konfekce
KF 1	vlajka je obroubena dvojitým stehem, na levé straně je tunel z lemovky k provlečení tyče (možnost různých průměrů), tunel s oběma konci otevřenými
KF 2	vlajka je obroubena dvojitým stehem, na levé straně je tunel z lemovky k provlečení tyče (možnost různých průměrů), tunel s jedním koncem uzavřeným
KF 4	vlajka je obroubena dvojitým stehem, na levé straně je tunel z vlajkoviny k provlečení tyče (možnost různých průměrů), tunel s oběma konci otevřenými
KF 5	vlajka je obroubena dvojitým stehem, na levé straně je tunel z vlajkoviny k provlečení tyče (možnost různých průměrů), tunel s jedním koncem uzavřeným



BF 1, 1a



BF 2, 2a



BF 3, 3a

„Klemšina“ - zacvakávací plastová
lišta 20,- Kč/m

dřevěná tyčka cca 12,50 Kč/m



BF 4, 4a



BF 5



BF 6

drát 5,- Kč/m

popis k nákresům konfekce vlajek BF – interiérové vlajky

zkratka	popis konfekce
BF 1	vlajka je obroubena dvojitým stehem, na horní straně je tunel z lemovky s oběma konci otevřenými
BF 1a	vlajka je obroubena dvojitým stehem, na horní straně je tunel z lemovky s jedním koncem uzavřeným
BF 2	vlajka je obroubena dvojitým stehem, na horní a dolní straně je tunel z lemovky s oběma konci otevřenými
BF 2a	vlajka je obroubena dvojitým stehem, na horní a dolní straně je tunel z lemovky s jedním koncem uzavřeným
BF 3	vlajka je obroubena dvojitým stehem, na horní straně je tunel z vlajkoviny s oběma konci otevřenými
BF 3a	vlajka je obroubena dvojitým stehem, na horní straně je tunel z vlajkoviny s jedním koncem uzavřeným
BF 4	vlajka je obroubena dvojitým stehem, na horní a dolní straně je tunel z vlajkoviny s oběma konci otevřenými
BF 4a	vlajka je obroubena dvojitým stehem, na horní a dolní straně je tunel z vlajkoviny s jedním koncem uzavřeným
BF 5	strany jsou rovně a hladce střiženy, na horní straně je plastová zacvakávací lišta s dvěma očky spojenými provázkem nebo silonem, na dolní straně je všitý drát, který vlajku vypíná
BF 6	strany jsou rovně a hladce střiženy, na horní straně je tunel z vlajkoviny k proplečení dřevěné tyče, na dolní straně je všitý drát, uchycení šňůry k dřevěné tyči je možné přistřelením nebo navázáním ve vyvrtaných otvorech v dřevěné tyči
BF 7	strany jsou rovně a hladce střiženy, na horní straně je plastová zacvakávací lišta s dvěma očky spojenými provázkem nebo silonem, na dolní straně je plastová zacvakávací lišta bez oček
BF 8	strany jsou rovně a hladce střiženy, na horní a dolní straně je tunel z vlajkoviny k proplečení dřevěné tyče, uchycení šňůry k horní tyči je možné přistřelením nebo navázáním ve vyvrtaných otvorech v dřevěné tyči
BF 9	strany jsou rovně a hladce střiženy, na horní a dolní straně je všitý drát, na horní straně jsou dva skřípce spojené provázkem na zavěšení

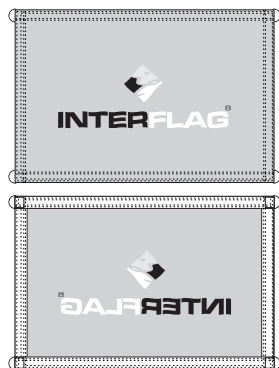

SB 1

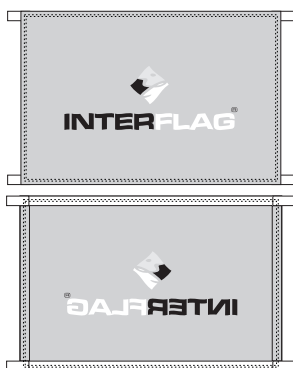

SB 2

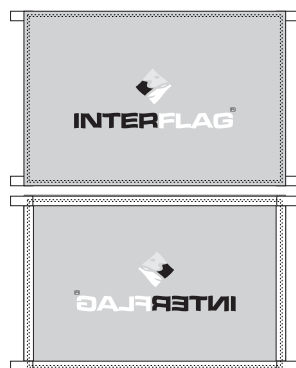

SB 3

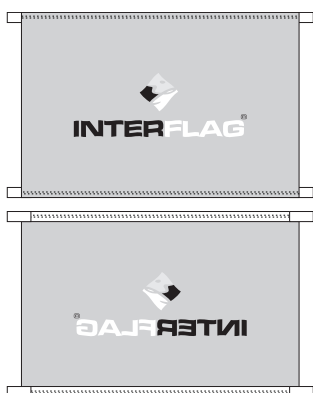

SB 4

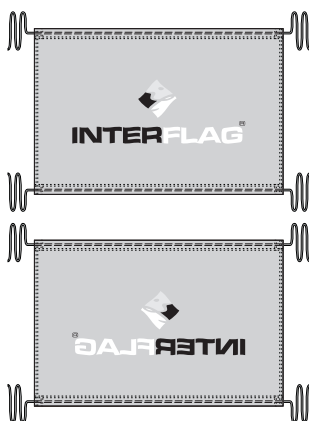

SB 5

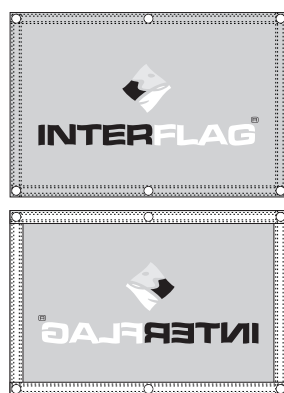

SB 6

popis k nákrasům konfekce vlajek SB – transparenty

zkratka	popis konfekce
SB 1	zezadu je po obvodu čtyřstehem přišita lemovka, v rozích jsou v nepřecházejících poutkách kovové polokroužky
SB 2	na horní a dolní straně je ze zadu dvojstehem přišita lemovka (2 cm), v rozích přecházející poutka z lemovky, boční strany jsou obroubeny dvojitým stehem
SB 3	zezadu je po obvodu dvojstehem přišita lemovka (2 cm), v rozích přecházející poutka pro uchycení
SB 4	boční strany jsou rovně a hladce střiženy, na horní a dolní straně je ze zadu dvojstehem našita lemovka (2 cm), ve všech čtyřech rozích přecházející poutka
SB 5	na horní a dolní straně je do vlajkoviny všit provaz – v rozích cca 50 cm přechází, boční strany jsou obroubeny dvojitým stehem
SB 6	po obvodu je ze zadu čtyřstehem přišita lemovka, v rozích a podle přání zákazníka jsou kovové kroužky
SB 7	na horní a dolní straně je ze zadu čtyřstehem našita lemovka (3 cm), v rozích a podle přání zákazníka jsou kovové kroužky, boční strany jsou obroubeny dvojitým stehem
SB 8	po obvodu je do vlajkoviny dvojstehem všita lemovka (2 cm), v rozích a podle přání zákazníka jsou ze zadu našity karabiny, boční strany jsou obroubeny dvojitým stehem
SB 9	na horní a dolní straně je do vlajkoviny čtyřstehem všita lemovka (3 cm), v rozích a podle přání zákazníka jsou kovové kroužky, boční strany jsou obroubeny dvojitým stehem

Poznámka: Vybraný typ konfekce může ovlivnit výsledný rozměr vlajky.

Stupnice podle Beauforta

Při jaké síle větru nepoužívat naše výrobky.

výrobek	stupeň	do maximální rychlosti km/hod.
Bowflag® 100 jednovrstevní	6	49
Bowflag® 100 dvouvrstevní	4	28
Bowflag® 200 jednovrstevní	8 (10)	74 (102)
Bowflag® 200 dvouvrstevní	8	74
Presentr	7	61
Street Banner	10	102
T-Pole 100 jednoramenný	6	49
T-Pole 100 víceraamenný	3	19
Vlajka	8	74

