



CENÍK

Platný od 1. 8. 2010

Požadavky na grafické podklady

Grafické podklady pro zhotovení reklamních textilních předmětů s potiskem přímými barvami je nutno zasílat ve vektorizované podobě v programu Corel Draw do verze X4 (14) nebo Adobe Illustrator do verze CS4 (14) s udáním odstínu barev podle vzorníku Pantone C nebo U, HKS - K,N případně RAL.

Grafické podklady pro rastrové motivy vyžadujeme u vlajek v poměru 1:10 a u praporků 1:1, při rozlišení **min. 400 dpi**, nejlépe na CD s přiloženým barevným nátiskem, který je pro nás závazným podkladem k barevné korektuře, které upravujeme v programu Adobe Photoshop aktuálně ve verzi CS4. Bez barevného nátisku vycházíme z ICC profilu vloženého do RGB/CMYK dokumentu. Pokud není v dokumentu vložen žádný ICC profil, předpokládáme u RGB dokumentu profil Adobe RGB (1998) a u CMYK dokumentu profil ISO Coated v2 (ISO 12647-7). Dokumenty vytiskneme na zkalibrované tiskárně Epson Stylus PRO 4 000 s profilem ISO Coated v2 a tento nátisk je pro nás závazný. Naše profesionální předtisky byly oceněny certifikátem Fogra.

Cena nátisku je smluvní (**A4 cca 400,- Kč**). Použitá písma je třeba vždy převést do křivek (zabrání se tím nahrazení jiným typem písma). Žádáme o neslučování vrstev obrázku, neboť je lepší, když je výsledný obrázek nechán ve vrstvách. Výhodnější pro další zpracování je vždy nechat písmo v samotné vrstvě.

V případě, že není k dispozici grafika na CD v poměru 1:10 při **minimálním rozlišení 400 dpi**, potřebujeme ke grafickému zpracování dodat diapositiv nebo kvalitní ostrou fotografii. V tomto případě se k zakázce účtuje příplatek dle náročnosti zhotovení.

Pro další zpracování vás žádáme o zaslání grafických podkladů tak, aby na každé straně bylo cca 5 cm navíc na spad (ořez). V případě nejasností ohledně přípravy grafických podkladů se prosím obraťte na naše grafické oddělení - tel.: 481 629 094 či email: grafika@vlajky.cz.

Pokud nejsou grafické podklady dodány ve vektorech, bude k zakázce doúčtována cena za grafické práce **od 400,- Kč za hodinu** (ONG). Na grafické práce bude zákazník upozorněn dopředu. Cena je smluvní.

Parametry FTP serveru pro zasílání dat

hostitel: upload.vlajky.cz
login: interflag
password: Grafika123

Zkratky použité pro **druhy tisků** vlajek, transparentů, praporků

zkratka		metoda tisku
SDR	-	sítotisk disperzní ruční
SDS	P6	sítotisk disperzní strojní
DCT	P9	digitální chemický tisk
DTT	T9	digitální transférový tisk (max. šíře tisku 150 cm)
DPT	P8	digitální pigmentový tisk
PT	P1	pigmentový tisk (sítotisk)
DPUV	P4	digitální pigmentový tisk s UV vytvrzením

„Vyhrazujeme si právo na tiskové chyby, chyby v sazbě a dodatečné změny uvedených údajů.

© 2010 – Všechna práva vyhrazena.“

Obsah

	str.		str.
Materiály na vlajky	4	Q-Frame CS 100	28
Materiály pro dig.pigment. tisk	6	Q-Frame CS 200	28
Materiály na praporky	6	Q-Frame CS 300	29
Fan vlajky	6	Q-Frame Zahrazovací systém	29
Státní vlajky	7	Q-Frame® Tex	30
Státní a krajské vlajky	9	Interiérové prapory	31
Smuteční vlajky	10	Interiérové vlajkové stojany	31
Vlajky a praporky ČR	10	Stolní praporky	32
Vlajky a praporky EU	11	Portos	33
Komplety EU a NATO	11	Kovové stolní stojánky	33
Státní praporky	12	Stolní Mini display	33
Státní a krajské vlaječky	14	Vlajkové stožáry Dynamast	34
Mezinárodní vlajkový kód	15	Sklolamin. stožáry Danomast	36
Vlajkové provazce	15	T-Pole® 100	37
Carflag	15	Presentr	38
Reklamní vlajky	16	Street Bannery	38
Digitální pigmentový tisk	18	Fasádní držáky na vlajky	38
Reklamní billboardy	18	Reklamní slunečníky	39
Digitální tisk s UV vytvrzením	19	Rozlišováky	39
Twiny	19	Cykločísla	39
„Muší křídla“ - Bowflag® 100	20	Klaprámy	40
„Muší křídla“ - Bowflag® 200	20	Info Boardy	40
Příslušenství	22	Áčka	40
„Muší křídla“ - Bowflag® T - mini	23	Zákaznické poutače Outdoor 1	40
Pop Out	23	Zákaznické poutače Outdoor 2	41
X-Display	24	Razítka MODICO	42
Roll Up	24	Samolepicí fólie	43
Easy display	25	Nažehlovací fólie	43
Triple display	25	Oprava vlajek	43
Pop Up - prezentační stěna	26	Doplňkový sortiment	43
Pop Up Magnet - prezent.stěna	26	Beaufortova stupnice	44
Prezentační pulty	27	Konfekce	45
Stojany na prospekty	27	Konfekce	46
Gate Cover	27	Konfekce	47
		Konfekce	48
		Konfekce	49

Prospekty na stažení jsou k dispozici na www.vlajky.cz.

Materiály na vlajky, transparenty, do displayů (OZ)

Uvedené materiály jsou 100% PES a mají voduodpudivou úpravu. Na vyžádání zašleme vzorky.

Základní řada materiálů zejména pro venkovní použití (volně vlající)

název	g/m ²	popis materiálu
Multiflag F	110	třísnovný materiál vhodný pro státní vlajky a menší série, barevná škála
Multiflag®	110	materiál vhodný pro větší série - strojní tisk, standardní vlajkovina
Multiflag® SE	110	nehořlavý materiál dle třídy B1/DIN 4102
Multiflag® H	110	materiál s efektem většího lesku
Varioflag®	110	pevný materiál, který nevyžaduje obrubu, našívá se pouze lemovka s karabinami (není š. 100 cm)
Varioflag® A	110	pevný, elastický materiál s 50% průchodností větru, našívá se pouze lemovka s karabinami
Supraflag®	155	velmi pevný matný materiál, vzhledem připomíná přírodní materiál
Supraflag® F	110	nový velmi pevný materiál s mírným leskem do zátěžových podmínek (není š. 120 cm)

Materiály pro venkovní i vnitřní použití (pevně uchycené)

název	g/m ²	popis materiálu
Multisol® L	115	relativně plný, neprůhledný materiál
Multisol® LSE	115	nehořlavý materiál dle třídy B1/DIN 4102
Multisol® S	170	neprůhledný materiál s bavlněným charakterem
Multisol® D	205	neprůhledný plný materiál pro brilantní jednostranný tisk
Multisol® DSE	205	nehořlavý materiál dle třídy B1/DIN 4102
Multisol® DSE 240	240	neprůhledný plný, relativně nemačkový materiál
Lighttex SE	280	plný matný, zacelený materiál vhodný pro podsvícení

Základní řada materiálů zejména pro vnitřní použití

název	g/m ²	popis materiálu
Dekoflag	90	odlehčený materiál pro Dekovlajky
Dekoflag SE	90	nehořlavý materiál dle třídy B1/DIN 4102
Dekoflag H	110	jemně lesklý, hladký materiál
Dekoflag HSE	110	nehořlavý materiál dle třídy B1/DIN 4102
Dekoflag L	50	velice průsvitný materiál, vhodný pro 3D efekty
Dekoflag LSE	50	velice průsvitný nehořlavý materiál dle třídy B1/DIN 4102

Blíže nespecifikované materiály jsou úplety (pleteniny)

Speciální materiály

název	g/m ²	popis materiálu
Dekofil	65	velice jemná tkanina do interiéru a na vlaječky
Dekofil SE	65	nehořlavý materiál dle třídy B1/DIN 4102
Indekor	150	speciální netkaný textil vlies vhodný pro jednorázové akce (závody, apod.), pro exteriér i interiéru, není nutné konfekční zpracování (pouze š. 160 a 200 cm)
Blockout SE	240	matná neprůsvitná tkanina s měkkým omakem

Ceny jsou uvedeny v Kč bez DPH a dopravy.

pokračování tabulky z předchozí stránky

Sítotisk						Digitální tisk (DCT, DTT)							
protisk v %*	šíře materiálu (cm)				příplatek** (Kč/m²) P6	další způsoby tisku	protisk v %	šíře materiálu (cm)				příplatek*** (Kč/m²) P9	
								tisk (m²)	do šíře				
90-100	103	123	153	203	0	-	-	-	-	-	-	-	-
90-100	103	123	153	203	0	DCT	85-95	103	153	203	-	0	40
90-100	103	123	153	203	12	DCT	85-95	-	153	203	253	10	50
90-100	103	123	153	203	5	-	-	-	-	-	-	-	-
90-100	-	123	153	203	0	-	-	-	-	-	-	-	-
90-100	103	123	153	203	0	DCT	85-95	103	153	203	-	10	45
80-95	-	123	153	203	33	DCT	45-65	-	153	-	-	25	70
80-95	102	-	153	204	48	-	-	-	-	-	-	-	-

protisk v %*	šíře materiálu (cm)				příplatek** (Kč/m²) P6	další zp. tisku	protisk v %	šíře materiálu (cm)				příplatek*** (Kč/m²) P9		
								tisk (m²)	do šíře					
80-95	103	123	153	203	0	DCT, DTT	75-90	103	153	203	-	0	40	
80-95	103	123	153	203	15	DCT, DTT	75-90	-	153	203	253	15	55	
20-50	103	-	155	205	33	DCT, DTT	20-45	-	155	205	-	25	75	
20-50	-	-	153	203	21	DCT, DTT	20-45	103	153	203	-	25	70	
20-50	-	-	153	203	45	DCT, DTT	20-45	-	153	203	-	30	80	
bez	-	-	153	203	56	DCT, DTT	bez	-	153	203	253	55	90	
-	-	-	-	-	-	DCT	bez	-	180	-	252#	303#	80/185#	125/165#

šíře/#ceny

protisk v %*	šíře materiálu (cm)				příplatek** (Kč/m²) P6	další způsoby tisku	protisk v %	šíře materiálu (cm)				příplatek*** (Kč/m²) P9	
								tisk (m²)	do šíře				
90-100	103	123	153	203	-5	DCT	85-95	-	153	203	-	0	35
90-100	103	123	153	203	5	DCT	85-95	-	153	203	-	5	40
bez	103	123	153	203	5	DCT, DTT	bez	103	153	203	-	0	40
bez	103	123	153	203	15	DCT, DTT	bez	-	153	203	-	15	55
95-100	-	-	153	203	0	DCT	90-97	-	153	203	-	0	25
95-100	-	-	153	203	9	DCT	90-97	-	153	203	-	5	35

80-100	103	-	153	-	0	DCT, DTT	75-95	-	153	-	-	10	45
80-100	-	-	153	-	18	DCT, DTT	75-95	-	153	203	-	10	50
bez	-	-	160	200	-10	-	-	-	-	-	-	-	-
-	-	-	150	-	-	DTT	-	-	150	-	-	-	-

* protisk v sítotisku při tisku CMYKem a při hustším rastru je o něco nižší

** příplatek P6 se počítá do nejbližší šíře materiálu a skutečného tisku (velikost síta)

*** příplatek P9 se počítá do nejbližší šíře materiálu minus skutečný tisk (je to příplatek za nepotisknutý materiál) u některých materiálech je příplatek i za potisknuté m²

Ceny jsou uvedeny v Kč bez DPH a dopravy.

Materiály pro digitální pigmentový tisk (DPTI)

- do šíře 160 cm

název	g/m ²	popis materiálu	šíře	příplatek do šíře
Monomerní fólie	100 μ	samolepka - klasická	100,137,152,160	55
Frontlit banner	500	PVC - plachtovina	122,160	75
Syntetický materiál pro Roll Up	170	Roll Up fólie	91,107,152	130
Syntetický materiál pro Counter Cover	350	silná Roll Up fólie vhodná pro prezentační stoly	91,106	165
Tvrzené PVC	350	tvrdé PVC - destičky	122,137	85
Blockout Banner	800	těžká PVC plachtovina s neprůsvitným jádrem	110,122,160	200
Blockout Banner	450	měkká PVC plachtovina s neprůsvitným jádrem	110,122,160	85
Mesh (jednostranně)	300	sítovina s velmi pravidelnou strukturou	68,110,122,160	100
Artistic Canvas	440	imitace uměleckého plátna - hrubší struktura	122,160	310
Artistic Brushwork	440	imitace uměleckého plátna - jemnější struktura	122,137	310
TexGraphic M	120 μ	nažehlovací fólie (na barevný podklad)	50,75	560
Canvas	300	bavlněná textilie	110,155	210
TexGraphic Č	80 μ	nažehlovací fólie (na bílý podklad)	50,75	380
Plakátový papír	120	billboardový polomatný papír	76,91,122,160	35

* μ = mikro

Materiály na praporky

název	g/m ²	popis materiálu	protisk	způsoby tisku
Termoflagg	225	speciální natužená bavlna s termo vrstvou pro zažehlení	bez	PT
Satenflagg	145	lesklé 100% PES hedvábí	bez	PT, DTT
Satinette	235	100% PES hedvábí	bez	PT

FAN vlajky (SVF)

Vlajky Fan o rozměru 150 x 100 cm nabízíme u níže uvedených států za pouhých 150 Kč. Jsou vyrobeny ze 100% PES. Konfekce - na levé straně je bílá lemovačka a v ní jsou v rozích kovové kroužky.

*Cena FAN vlajky ČR je 130 Kč.

B	Itálie	Norsko	Švédsko
Belgie	K	P	Švýcarsko
Bulharsko	Kypr	Polsko	U
C	L	Portugalsko	USA
Česká republika*	Lucembursko	R	V
D	M	Rakousko	Velká Británie
Dánsko	Maďarsko	Rumunsko	
F	Malta	Rusko	Nadnárod.orgazace
Francie	N	S	EU
I	Německo	Slovensko	
Irsko	Nizozemsko	Španělsko	

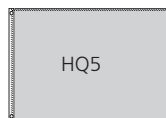

Ceny jsou uvedeny v Kč bez DPH a dopravy.

Státní vlajky (SV) – tištěné disperzním sítotiskem (SD)

Státní vlajky vyrábíme z kvalitního polyesteru Multiflag® (110 g/m²). Tisk provádíme sítotiskem disperzními barvami s následným vysokotlakým pařením a praním výrobků. Uvedený materiál a technologie zaručují u vlajek dlouhodobou životnost. Konfekci zhotovujeme podle přání zákazníka.

Nejčastějším způsobem je uchycení pomocí karabin (na lanko stožáru – HQ3+) nebo pomocí tunelu (pro navlečení na žerď – KF5). U tunelové varianty je za standard považován průměr tyče 3 cm (u níže uvedených rozměrů je tunel z nastavené vlajkoviny). V tabulce uvádíme státní vlajky ve standardních rozměrech (v cm), které vedeme skladem. Jiné rozměry zhotovujeme na zakázku.

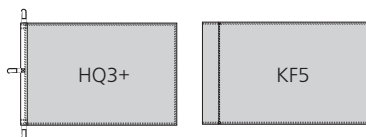

stát	45x30	90x60	150x100	225x150
------	-------	-------	---------	---------

A				
Afgánistán	150	690	990	2 100
Albánie	150	500	700	1 500
Alžírsko	150	600	800	1 700
Andorra	150	590	770	2 100
Angola	150	690	990	2 100
Antiqua a Barb.	150	690	990	2 100
Argentina	150	450	590	2 100
Arménie	150	380	490	1 700
Austrálie	120	340	440	1 400
Ázerbajdžán	150	380	500	1 700

B				
Bahamy	150	690	990	2 100
Bahrajn	150	460	600	1 700
Bangladéš	150	650	900	1 900
Barbados	150	690	990	2 100
Belgie	110	320	420	1 300
Belize	150	690	990	2 100
Bělorusko	130	350	450	1 500
Benin	150	690	990	1 900
Bhútán	150	690	990	2 100
Bolívie	150	580	760	2 100
Bosna a Herc.	120	340	440	1 500
Botswana	150	690	990	2 100
Brazílie	150	450	580	1 500
Brunej	150	690	990	2 100
Bulharsko	100	300	290	1 200
Burkina Faso	150	690	990	2 100
Burundi	150	690	990	2 100

C				
Côte d'Ivoire	150	650	890	1 700
Čad	150	650	880	1 700
Černá Hora	150	500	650	2 100
Česko (str. 9)	80	115	200	500
Čína	150	360	480	1 400

stát	45x30	90x60	150x100	225x150
------	-------	-------	---------	---------

D				
Dánsko	90	300	290	1 000
Dominika	150	690	990	2 100
Dominikánská r.	150	690	990	2 100
Džibutsko	150	690	990	2 100

E				
Egypt	150	480	620	1 700
Ekvádor	150	600	780	2 100
Eritrea	150	690	990	2 100
Estonsko	100	300	400	1 200
Etiopie	150	570	750	1 900

F				
Fed. s. Mikronésie	150	650	900	1 900
Fidži	150	690	990	2 100
Filipíny	150	650	900	1 900
Finsko	90	300	290	1 000
Francie	90	190	290	1 200

G				
Gabon	150	500	660	1 900
Gambie	150	690	990	2 100
Ghana	150	690	990	2 100
Grenada	150	690	990	2 100
Gruzie	150	380	500	1 400
Guatemala	150	690	970	1 900
Guinea	150	530	690	1 700
Guinea - Bissau	150	690	990	2 100
Guyana	150	690	990	2 100

H				
Haiti	150	690	990	2 100
Honduras	150	370	490	1 700

Ch				
Chile	150	470	620	1 700
Chorvatsko	150	500	650	2 100

I				
Indie	150	600	800	1 700

Ceny jsou uvedeny v Kč bez DPH a dopravy.

stát	45x30	90x60	150x100	225x150
Indonésie	90	300	390	1 000
Irák	150	530	690	1 700
Irán	150	500	650	1 700
Irsko	100	300	400	1 200
Island	120	320	420	1 500
Itálie	90	190	290	1 200
Izrael	90	300	390	1 000

J

Jamajka	150	690	990	2 100
Japonsko	90	300	290	1 000
Jemen	150	380	490	1 700
Jihoafriická r.	150	690	990	2 100
Jordánsko	150	670	970	2 100

K

Kambodža	150	690	990	2 100
Kamerun	150	690	990	2 100
Kanada	90	300	290	1 000
Kapverdy	150	690	990	2 100
Katar	150	520	680	1 900
Kazachstán	150	400	520	1 700
Keňa	150	690	990	2 100
Kiribati	150	690	990	2 100
Kolumbie	150	650	880	1 900
Komory	150	690	990	2 100
Kongo (Dem. r.)	150	690	990	2 100
Kongo (Konžská r.)	150	690	990	2 100
Korejská l. d. rep.	150	690	990	2 100
Korejská republika	150	450	590	1 500
Kostarika	150	650	880	1 900
Kuba	150	660	980	1 700
Kuvajt	150	470	620	1 700
Kypr	120	350	460	1 300
Kyrgyzstán	150	460	600	1 700

L

Laos	150	690	990	2 100
Lesotho	150	670	970	2 100
Libanon	150	460	600	1 900
Libérie	150	670	970	1 900
Libye	150	300	390	1 500
Lichtenštejnsko	150	450	590	1 700
Litva	110	320	420	1 300
Lotyšsko	90	300	390	1 000
Lucembursko	100	300	400	1 200

M

Madagaskar	150	690	990	2 100
Maďarsko	90	300	290	1 200

stát	45x30	90x60	150x100	225x150
Makedonie	150	350	460	1 300
Malajsie	150	470	620	1 900
Malawi	150	690	990	2 100
Malediviy	150	690	990	2 100
Mali	150	650	880	1 900
Malta	120	400	520	1 600
Maroko	150	690	990	2 100
Marshallovy o.	150	690	990	2 100
Mauricius	150	690	990	2 100
Mauritánie	150	690	990	2 100
Mexiko	150	540	700	2 100
Moldavsko	150	570	750	2 100
Monako	90	300	390	1 000
Mongolsko	150	690	990	2 100
Mosambik	150	690	990	2 100
Myanmar (Barma)	150	690	990	2 100

N

Namibie	150	690	990	2 100
Nauru	150	690	990	2 100
Nepál	150	690	990	2 100
Německo	110	190	330	1 300
Niger	150	670	980	2 100
Nigérie	150	500	660	1 900
Nikaragua	150	670	970	2 100
Nizozemsko	90	150	290	1 200
Norsko	100	320	290	1 500
Nový Zéland	150	380	500	1 500

O

Omán	150	690	990	2 100
------	-----	-----	-----	-------

P

Pákistán	150	520	680	1 900
Palau	150	650	900	2 100
Panama	150	650	950	1 900
Papua - Nová Guinea	150	690	990	2 100
Paraguay	150	600	790	2 100
Peru	150	670	880	2 100
Polsko	90	190	290	1 000
Portugalsko	150	500	650	2 100

R

Rakousko	90	190	290	1 000
Rovníková Guinea	150	690	990	2 100
Rumunsko	100	320	350	1 300
Rusko	100	190	290	1 200
Rwanda	150	690	990	2 100
Řecko	90	300	290	1 000

Ceny jsou uvedeny v Kč bez DPH a dopravy.

stát	45x30	90x60	150x100	225x150
------	-------	-------	---------	---------

S

Salvador	150	650	900	2 100
Samoa	150	690	990	2 100
San Marino	150	570	750	2 100
Saúdská Arábie	150	300	400	1 500
Senegal	150	690	990	2 100
Seychely	150	690	990	2 100
Sierra Leone	150	460	600	1 900
Singapur	150	400	530	1 700
Slovensko	100	150	250	1 200
Slovinsko	110	340	400	1 400
Somálsko	150	400	530	1 900
Sp.arabské e.	150	690	990	2 100
Sp. s. americké	90	150	330	1 400
Srbsko	150	500	650	2 100
Srí Lanka	150	690	990	2 100
Středoafriická r.	150	690	990	2 100
Súdán	150	690	990	2 100
Surinam	150	690	990	2 100
Sv. Kryštof a Nevis	150	690	990	2 100
Sv. Lucie	150	690	990	2 100
Sv. Tomáš a Princův o.	150	690	990	2 100
Sv. Vincent	150	690	990	2 100
Svazijsko	150	690	990	2 100
Sýrie	150	670	970	2 100
Šalomounovy o.	150	690	990	2 100
Španělsko	150	500	650	2 100
Švédsko	110	320	420	1 500
Švýcarsko	90	150	290	1 000

T

Tádžikistán	150	500	650	1 900
Tanzanie	150	690	990	2 100
Thajsko	150	430	570	1 900
Timor Leste (V. Timor)	150	690	990	2 100
Togo	150	690	990	2 100
Tonga	150	530	690	2 100
Trinidad a Tobago	150	690	990	2 100
Tunisko	150	400	530	1 200
Turecko	100	300	400	1 000
Turkmenistán	150	590	790	2 100
Tuvalu	150	690	990	2 100

U

Uganda	150	690	990	2 100
Ukrajina	100	300	400	1 200
Uruguay	150	550	720	2 100
Uzbekistán	150	530	690	2 100

stát	45x30	90x60	150x100	225x150
------	-------	-------	---------	---------

V

Vanuatu	150	690	990	2 100
Vatikán	150	500	650	2 100
Velká Británie	100	190	330	1 500
Venezuela	150	690	990	2 100
Vietnam	150	380	500	1 500

Z

Zambie	150	690	990	2 100
Zimbabwe	150	690	990	2 100

Nadnárodní organizace

EU (viz str. 11)	90	115	230	500
NATO	90	190	240	500
OSN	90	190	240	500

Další vlajky

Anglie	150	300	400	1 200
Hong Kong	150	300	400	1 200
Konfederace	150	320	420	1 500
Kosovo	150	340	440	1 900
Palestina	150	670	970	2 100
Skotsko	150	300	400	1 200
Taiwan	150	400	500	1 500
Tibet	150	690	990	2 100
Západní Sahara	150	690	990	2 100

Další rozměry (platí jen pro státní vlajky)

tisk	30 x 20*	45 x 30	60 x 40
sítotisk (SD)	50	viz cena výše	195
digitální tisk (DCTI)	40	85	140

* tepelně střížené

Pozn.: Státní vlajky v rozměrech 30 x 20, 45 x 30 a 60 x 40 mohou být tištěné SD nebo DCT, záleží na aktuálním výrobním programu.

Státní vlajky (SVI) – digitální chemický tisk (DCTI)

tisk	90 x 60	150 x 100	225 x 150
digitální tisk (DCTI)	210	575	1 300

Pozn.: Další rozměry dle ceníku na str. 18 (DCT).

Krajské vlajky (SVI) – digitální chemický tisk (DCTI)

tisk	90 x 60	150 x 100	225 x 150
digitální tisk (DCTI)	205	570	1 280

Ceny jsou uvedeny v Kč bez DPH a dopravy.

Státní vlajky (SVŠ) – sešívané

Sešívané vlajky zhotovujeme z barevného 100% PES Multiflag® (110 g/m²). Protože cena bílého a barevného materiálu se liší, uvádíme v tabulce podrobné rozdělení dle kombinace barev. Rozměry stran státních vlajek by měly odpovídat poměru 2:3 nebo 3:5. V tabulkách jsou uvedeny nejčastěji používané rozměry. Ceny u ostatních rozměrů sdělíme na základě konkrétní poptávky. Státní vlajky se znakem nebo složitějším motivem vyrábíme pouze tištěné (viz str. 7).

státní vlajky („standardní“ VS)

rozměr (cm)	bílá	1 barevná	1 barevná + bílá	2 barevná	2 barevná + bílá	3 barevná
90 x 60	50	65	75	80	85	100
150 x 100	100	145	165	190	200	230
180 x 120	140	200	230	260	275	325
225 x 150	195	295	340	390	415	485
300 x 200	320	490	575	665	705	835
450x 150	500	800	830	940	985	1 130

ostatní sešívané vlajky („atypické“ VV)

rozměr (cm)	bílá	1 barevná	1 barevná + bílá	2 barevná	2 barevná + bílá	3 barevná
120 x 300	215	315	370	420	445	520
150 x 400	330	500	590	675	715	845
150 x 500	405	620	725	835	890	1 050
150 x 600	485	740	870	1 000	1 065	1 255

smuteční vlajky

rozměr (cm)	cena
90 x 60	70
150 x 100	150
225 x 150	300
300 x 200	500
150 x 400	510

Smuteční vlajky (SVŠ)

Smuteční vlajky jsou zhotoveny z černého 100% PES Multiflag® (110 g/m²). Konfekčně jsou zpracovány podle přání zákazníka. U smutečních vlajek používáme černou lemovku a černé karabiny.

Vlajky a praporky ČR

Státní vlajky a praporky ČR nabízíme za zvýhodněné ceny. Tištěné a sešívané vlajky jsou zhotoveny ze 100% PES Multiflag®. Jsou vhodné pro venkovní i vnitřní použití. Konfekčně jsou zpracovány podle přání zákazníka. Pro reprezentační účely nabízíme slavnostní interiérové vlajky z materiálu Dekoflag H nebo Multisol® D o velikosti 150 x 100 cm. Stolní praporky ze 100% PES hedvábí (Satenflagg) je možné objednat se šňůrkou na zavěšení nebo s tunýlkem pro nasunutí na stojánek a stolní praporky ze sežehlené bavlny (Termoflagg) do vyprodání zásob.

tištěné vlajky ČR (SV)

rozměr (cm)	cena
30 x 20*	50
45 x 30	80
90 x 60	115
150 x 100 FAN 150 x 100	200 130
225 x 150	500
300 x 200	1 165

sešívané vlajky ČR (SVŠ)

rozměr (cm)	cena
90 x 60	85
150 x 100	200
180 x 120	275
225 x 150	415
300 x 200	705
150 x 400	715

* možno dodat včetně dřevěné tyčky o pr. 1 cm, d. 50 cm (5,- Kč/ks), tepelně střížené.

slavnostní interiérové vlajky ČR

rozměr 150 x 100 cm	cena
Multisol® D (tištěná DCTI)	2 500
Dekoflag H (tištěná DCTI)	2 400
saténová sešívaná	2 100

stolní praporky ČR (PS)

rozměr 11 x 16,5 cm	cena
Termoflagg	40
Satenflagg	45

Ceny jsou uvedeny v Kč bez DPH a dopravy.

Vlajky a praporky EU

Vlajky EU vyrábíme ze 100% PES Multiflag®. Jsou vhodné pro venkovní i vnitřní použití. Pro reprezentační účely nabízíme slavnostní interiérové vlajky EU o velikosti 150 x 100 cm, obšité bílými třásněmi. Pouze při dohodě předem lze použít i třásně žluté. Ke slavnostním vlajkám doporučujeme interiérové stojany (viz str. 31).

tištěné vlajky EU (SV)

rozměr (cm)		cena	
30 x 20*		50	
45 x 30		90	
90 x 60		115	
150 x 100	FAN 150 x 100	230	130
225 x 150		500	
120 x 300		700	
300 x 200		1 735	

slavnostní interiérové vlajky EU

rozměr 150 x 100 cm	cena
Multisol® D (tištěná DCTI)	2 500
Dekoflag H (tištěná DCTI)	2 400

stolní praporky EU (PS)

rozměr 11 x 16,5 cm	cena
Termoflagg	40
Satenflagg	45

* možno dodat včetně dřevěné tyčky o pr. 1 cm, d. 50 cm (5,- Kč/ks), tepelně střížené

Komplety EU a NATO

Sady státních vlajek členských zemí EU a NATO vyrábíme ze 100% PES Multiflag®. Jsou vhodné pro venkovní i vnitřní použití. Konfekčně jsou zpracovány podle přání zákazníka. **Sada obsahuje vlajku příslušné organizace zdarma.** Pro reprezentační účely nabízíme slavnostní interiérové vlajky z materiálu Dekoflag H, obšité třásněmi. Ke slavnostním vlajkám doporučujeme interiérové stojany (viz str. 31).

sada vlajek členských států EU (27 + 1 ks)*

rozměr (cm)	(SD) Multiflag®	(DCTI) Multiflag®	Multisol® D
45 x 30	2 715	2 250	
60 x 40		2 646	
90 x 60	7 345	5 557	36 950
150 x 100	9 673	15 215	51 300
225 x 150	33 320	34 398	

sada vlajek členských států NATO (28 + 1 ks)*

rozměr (cm)	(SD) Multiflag®	(DCTI) Multiflag®	Multisol® D
45 x 30	2 969	2 333	
60 x 40		2 744	
90 x 60	7 865	5 763	40 600
150 x 100	10 359	15 778	57 400
225 x 150	35 672	35 672	

Zvýhodněná cena kompletu interiérových stojanů Styl k sadě EU: 85 401,- Kč.

Zvýhodněná cena kompletu interiérových stojanů Styl k sadě NATO: 82 238,- Kč.

Sady stolních praporků ze 100% PES hedvábí (Satenflagg) je možné objednat se šňůrkou na zavěšení nebo s tunýlkem pro nasunutí na stojánek a sady stolních praporků ze sežehlené bavlny (Termoflagg) do vyprodání zásob.

sada praporků členských států

rozměr 11 x 16,5 cm	EU (27 + 1 ks)*	NATO (28 + 1 ks)*
Termoflagg	1 210 (+2 403)**	1 260 (+2 492)**
Satenflagg	1 475 (+2 403)**	1 540 (+2 492)**

** ceny v závorce jsou za chromované kovové stojánky Klasik

sada vlaječek

rozměr 22,5 x 15 cm	cena
EU (27 + 1 ks)*	1 485
NATO (28 + 1 ks)*	1 540
Kraje ČR (14ks)	770

* Členské státy:

EU: Belgie, Bulharsko, Česko, Dánsko, Estonsko, Finsko, Francie, Irsko, Itálie, Kypr, Litva, Lotyšsko, Lucembursko, Maďarsko, Malta, Německo, Nizozemsko, Polsko, Portugalsko, Rakousko, Rumunsko, Řecko, Slovensko, Slovinsko, Španělsko, Švédsko, Velká Británie.

NATO: Albánie, Belgie, Bulharsko, Česko, Dánsko, Estonsko, Francie, Chorvatsko, Island, Itálie, Kanada, Litva, Lotyšsko, Lucembursko, Maďarsko, Německo, Nizozemsko, Norsko, Polsko, Portugalsko, Rumunsko, Řecko, Slovensko, Slovinsko, Spojené státy americké, Španělsko, Turecko, Velká Británie.

Stolní vlaječky zhotovujeme z kvalitního polyesteru - Dekofil. Konfekčně jsou vlaječky obšity silonovou nití a na stojánkové straně je provázek na uchycení.

Ceny jsou uvedeny v Kč bez DPH a dopravy.

Státní praporky (PS)

Státní praporky vyrábíme standardně ze 100% PES hedvábí (Satenflagg) ve velikosti 11 x 16,5 cm. Státní praporky ze sežehlené bavlny (Termoflagg) pouze do vyprodání zásob. Tisk provádíme sítotiskem pigmentovými barvami. Konfekčně jsou praporky zpracovány s tunýlkem pro nasunutí na stojánek nebo se šňůrkou pro zavěšení. Pod místem, kde se praporek zavěšuje je kovová sponka. Praporky z materiálu Satenflagg jsou vyztuženy a olemovány kroucenou šňůrkou. Ke státním praporkům nabízíme kovové stolní stojánky (viz str. 33).

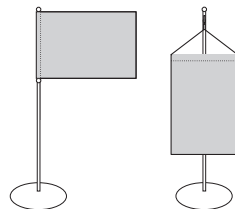

Pozor - praporky z materiálu Termoflagg pouze do vyprodání zásob!

stát	Termoflagg	Satenflagg
------	------------	------------

A		
Afgánistán	60	70
Albánie	45	55
Alžírsko	60	70
Andorra	60	70
Angola	60	70
Antigua a Barbuda	60	
Argentina	60	70
Arménie	60	70
Austrálie	60	70
Ázerbajdžán	60	70

B		
Bahamy	60	
Bahrajn	N	70
Bangladéš	60	70
Barbados	60	
Belgie	45	55
Belize	60	
Bělorusko	60	70
Benin	60	
Bhútán	60	70
Bolívie	60	70
Bosna a Hercegovina	60	70
Botswana	60	
Brazílie	60	70
Brunej	60	
Bulharsko	45	55
Burkina Faso	60	
Burundi	60	

C		
Côte d'Ivoire (Pobřeží slonoviny)	60	70
Čad	60	
Černá Hora	60	70
Česko	40	45
Čína	60	70

stát	Termoflagg	Satenflagg
------	------------	------------

D		
Dánsko	45	55
Dominika	60	
Dominikánská republika	60	70
Džibutsko	60	

E		
Egypt	60	70
Ekvádor	60	70
Eritrea	60	
Estonsko	45	55
Etiopie	60	

F		
Fed. státy Mikronésie	60	70
Fidži	60	
Filipíny	60	70
Finsko	45	55
Francie	45	55

G		
Gabon	60	
Gambie	60	70
Ghana	60	70
Grenada	60	
Gruzie	60	70
Guatemala	60	70
Guinea	60	70
Guinea - Bissau	60	
Guyana	60	

H		
Haiti	60	70
Honduras	60	70

CH		
Chile	60	70
Chorvatsko	45	55

I		
Indie	60	70

Ceny jsou uvedeny v Kč bez DPH a dopravy.

stát	Termoflagg	Satenflagg
Indonésie	45	70
Irák	60	70
Irán	60	70
Irsko	45	55
Island	45	55
Itálie	45	55
Izrael	60	70

J

Jamajka	60	70
Japonsko	60	70
Jemen	60	70
Jihoafrická republika	60	70
Jordánsko	60	70

K

Kambodža	60	70
Kamerun	60	70
Kanada	45	55
Kapverdy	60	
Katar	60	70
Kazachstán	60	70
Keňa	60	70
Kiribati	60	
Kolumbie	60	70
Komory	60	
Kongo (Dem. rep. Kongo)	60	70
Kongo (Konžská republika)	60	
Korejská lid. dem. rep.	60	70
Korejská republika	60	70
Kosovo	60	
Kostarika	60	70
Kuba	60	70
Kuvajt	60	70
Kypr	45	55
Kyrgyzstán	60	70

L

Laos	60	70
Lesotho	60	70
Libanon	60	70
Libérie	60	70
Libye	60	70
Lichtenštejnsko	60	70
Litva	45	55
Lotyšsko	45	55
Lucembursko	45	55

M

Madagaskar	60	
------------	----	--

stát	Termoflagg	Satenflagg
Maďarsko	45	55
Makedonie	60	70
Malajsie	60	70
Malawi	60	
Maledivý	60	
Mali	60	
Malta	45	55
Maroko	60	70
Maršallový ostrovy	60	
Mauricius	60	
Mauritánie	60	
Mexiko	60	70
Moldavsko	60	70
Monako	45	55
Mongolsko	60	70
Mosambik	60	
Myanmar (Barma)	60	

N

Namibie	60	70
Nauru	60	
Nepál	60	70
Německo	45	55
Niger	60	70
Nigérie	60	70
Nikaragua	60	
Nizozemsko	45	55
Norsko	45	55
Nový Zéland	60	70

O

Omán	60	
------	----	--

P

Pákistán	60	70
Palau	60	
Panama	60	70
Papua - Nová Guinea	60	
Paraguay	60	70
Peru	60	70
Polsko	45	55
Portugalsko	45	55

R

Rakousko	45	55
Rovníková Guinea	60	
Rumunsko	45	55
Rusko	60	70
Rwanda	N	
Řecko	45	55

Ceny jsou uvedeny v Kč bez DPH a dopravy.

stát	Termoflagg	Satenflagg
S		
Salvador	60	70
Samoa	60	
San Marino	60	70
Saúdská Arábie	60	70
Senegal	60	70
Seychely	60	
Sierra Leone	60	
Singapur	60	70
Slovensko	45	55
Slovinsko	45	55
Somálsko	60	
Spojené arabské emiráty	60	70
Spojené státy americké	45	55
Srbsko	60	70
Srí Lanka	60	70
Středoafrická republika	60	
Súdán	60	
Surinam	60	
Sv. Kryštof a Nevis	60	
Sv. Lucie	60	
Sv. Tomáš a Princův ostrov	60	
Sv. Vincent a Grenadiny	60	
Svazijsko	N	
Sýrie	60	70
Šalomounovy ostrovy	60	
Španělsko	45	55
Švédsko	45	55
Švýcarsko	60	70

T		
Tádžikistán	60	70
Tanzanie	60	
Thajsko	N	70
Timor Leste (Východní Timor)	60	
Togo	60	70
Tonga	60	
Trinidad a Tobago	60	
Tunisko	60	70
Turecko	45	55
Turkmenistán	60	70
Tuvalu	60	

U		
Uganda	60	70
Ukrajina	60	70
Uruguay	60	70
Uzbekistán	60	70

stát	Termoflagg	Satenflagg
V		
Vanuatu	60	
Vatikán	60	70
Velká Británie	45	55
Venezuela	60	70
Vietnam	60	70

Z		
Zambie	60	70
Zimbabwe	60	70

Nadnárodní organizace		
EU	40	45
NATO	40	45
OSN	45	

Další praporky		
Hongkong	60	70
Katalánsko		70
Palestina		
Portoriko		
Skotsko		
Taiwan	60	70
Tatarstán		
Tibet	99	
Walles		70

*N=nevyrábí se, vyprodané

U státních praporků na materiálu Satenflagg jsou standardně vedeny skladem státy EU a NATO. Ostatní neuvedené státy jsou tištěné na zakázku. Při objednávce státního praporku neuvedeného v ceníku je cena praporku: 1 – 3 barvy 90,- Kč, od 4. barvy 120,- Kč. Termín výroby je cca 15 dnů.

Státní a krajské vlaječky (SVI)

Vlajicí vlaječky vyrábíme ve velikosti 22,5 x 15 cm z materiálu Dekofil. Tiskneme je digitálním chemickým tiskem (DCT), konfekčně jsou vlaječky obšity silonovou nití a na stojánkové straně je provázek pro uchycení. Vlajčka napodobuje venkovní vlajky. Cena státní nebo krajské vlaječky: 60,- Kč/ks

Tyto vlaječky potřebují speciální chromovaný stojánek „Combi“ s odnímatelnou špičkou a s možností pro uvázání.

Cena stojánku: 125,- Kč/ks

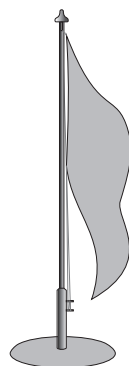

Ceny jsou uvedeny v Kč bez DPH a dopravy.

Mezinárodní vlajkový kód

Konfekce pro MVK je standardní HQ4: na levé kratší straně je všíty provázek do vlajkoviny, nahoře je provázek ukončen karabinkou a dole přečnává o cca 55 cm. Po dohodě jsou možné i jiné druhy konfekce.

MVK	rozměr	celkový počet	cena za kus
písmena A - Z	60 x 40	26	140
plameneček 0 - 9	100 x 40	10	220

MVK	rozměr	celkový počet	cena za kus
plameneček	100 x 40	1	220
opakovač 1 - 3	60 x 40	3	140

Kompletní sada MVK: 6 480,- Kč.

Vlajkové provazce

Reklamní vlajkové provazce vyrábíme z materiálu Multiflag® nebo Multisol® L. Tiskneme DCT nebo SDS, záleží na počtu barev a množství. Technologii tisku doporučíme při konkrétní poptávce.

Standardně je provazec dlouhý 10 m (na každé straně 1 m k přivázání navíc) s 32 vlaječkami.

Provazce s obdélníky o velikosti 15 x 25 cm

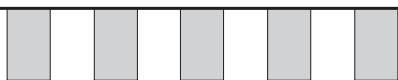

Cena je jako u vlajky o velikosti 150 x 100 cm a dle barevnosti (viz tabulka reklamních vlajek na straně 16 u většího počtu nebo dle ceníku DCT na str. 17).

Provazce s trojúhelníky o velikosti 15 x 25 cm

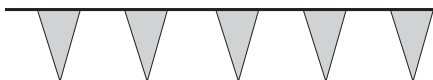

Cena je jako u vlajky o velikosti 150 x 100 cm a dle barevnosti (viz tabulka reklamních vlajek na straně 16 u většího počtu nebo dle ceníku DCT na str. 17), ale 1 ks = 2 provazce (příplatek 15,- Kč/1 ks provazce).

Neutrální barevný provazec bez reklamního potisku (SVPr):

Provazec s barevnými obdélníky - cena: 150,- Kč/ks (10 m), trojúhelníky - cena: 90,- Kč/ks (10 m)

Provazec s neonovými obdélníky - cena: 175,- Kč/ks (10 m), trojúhelníky - cena: 99,- Kč/ks (10 m)

Speciální provazce (SVPr):

Česko cena: 990,- Kč/ks (10 m)

EU cena: 990,- Kč/ks (10 m)

Slovensko cena: 990,- Kč/ks (10 m)

Česko + EU (střídá se) cena: 990,- Kč/ks (10 m)

Velikost vlaječek na speciálním provazci je 20 x 30 cm. Počet vlaječek na speciálním provazci je 25.

Carflag (OZC)

I. PVC vlajkový stojánek s vlaječkou o velikosti cca 30 x 20 cm vhodný pro nasunutí na boční sklo u automobilu. Barva stojánku je bílá a délka 33 cm.

Samotný Carflag I. je za **12,- Kč/ks.**

Carflag I. je standardně dodáván v kompletu s vlaječkou ČR za **60,- Kč.**

Individuální potisk je možný, cenu sdělíme na základě poptávky.

Kalkulační rozměr pro tisk je 39 x 24,5 cm.

II. PVC vlajkový stojánek pro vlaječku o velikosti cca 42 x 28 cm vhodný pro nasunutí na boční sklo u automobilu. Barva stojánku je bílá a délka 43 cm.

Samotný Carflag II. je za **16,- Kč/ks.**

Individuální potisk vlaječky je možný, cenu sdělíme na základě poptávky.

Kalkulační rozměr pro tisk je 49 x 33 cm.

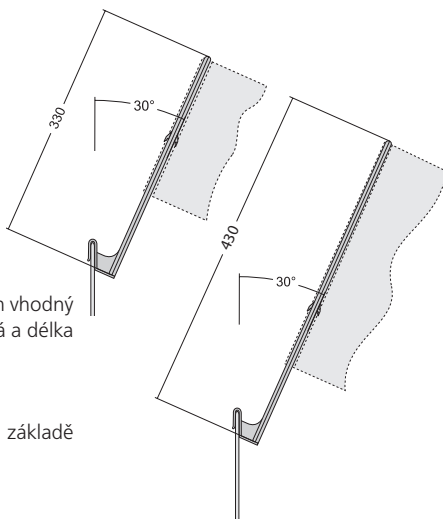

Ceny jsou uvedeny v Kč bez DPH a dopravy.

Reklamní vlajky – sítotisk disperzní ruční (SDR) a sítotisk disperzní strojní (SDS)

Reklamní vlajky standardně zhotovujeme z kvalitního materiálu PES Multiflag® o hmotnosti 110 g/m². U strojního sítotisku nabízíme i další materiály (viz str. 4). Tisk provádíme technologií sítotisku disperzními barvami s následným vysokotlakým pařením a praním výrobků. Uvedený materiál a technologie zaručují u vlajek odolnost proti povětrnostním vlivům a UV záření, stálobarevnost a snadnou údržbu. Konfekci zhotovujeme podle přání zákazníka – nejčastějším způsobem je uchycení pomocí karabin nebo tunelu. Podrobně jsou různé druhy konfekcí popsány na str. 45 - 49 nebo na www.vlajky.cz.

Vlajkové stožáry a další příslušenství k reklamním vlajkám naleznete na str. 34 – 38 .

Při tisku vlajek rozlišujeme dva způsoby zhotovení – ruční a strojní sítotisk. Ruční sítotisk je používán při menších nákladech. U této varianty natiskneme plnoplošně vlajku do velikosti cca 150 x 290 cm – při větším formátu vznikne na vlajce soutiskový proužek. U strojního sítotisku je možné natisknout plnoplošně vlajku do velikosti 200 x 600 cm vč. rastrových vlajek. Rastrové vlajky nabízíme v tiskovém rozlišení od 6 do 22 bodů na cm (na linku). Cenu rastrových vlajek sdělíme na základě konkrétní poptávky.

Ceny reklamních vlajek, transparentů se odvíjí od velikosti, materiálu, počtu barev a množství. Závaznou cenovou nabídku zpracujeme na základě poptávky konkrétního požadovaného rozměru, počtu barev a množství. V ceně je zahrnuta konfekce. Ceny nezahrnují tunel z vlajkoviny nad uvedený rozměr. Cenu může ovlivnit kvalita poskytnutých grafických podkladů.

standardní rozměry tisků (šablon)

rozměr v cm	rozměr v cm	rozměr v cm	rozměr v cm
šíře 100	x 50	šíře 120	x 80
	x 100		x 120
	x 150		x 200
	x 200		x 250
	x 250		x 300
	x 300		x 350
	x 350		x 400
	x 400		x 450
	x 500		x 500
	x 600		x 600
šíře 150	x 150	šíře 200	x 80
	x 200		x 200
	x 250		x 250
	x 300		x 300
	x 350		x 335
	x 400		x 400
	x 450		x 450
	x 500		x 500
	x 600		x 600

Na přání Vám zhotovíme jakýkoliv rozměr bez cenového příplatku za nestandardní velikost.

100 x 150 strojní tisk

ks	barvy					
	1	2	3	4	5	6
10	735	1 135	1 500	1 895	2 265	2 690
12	640	970	1 275	1 605	1 910	2 265
15	545	810	1 055	1 315	1 560	1 845
20	445	645	830	1 025	1 210	1 425
25	390	550	695	855	1 000	1 170
30	350	485	605	735	860	1 000
40	305	405	495	595	685	790
50	280	360	430	510	585	670
60	260	325	385	450	510	585
70	245	300	355	410	460	525
80	235	285	330	380	425	480
90	225	270	310	355	400	445
100	215	255	290	330	370	410
120	205	240	270	305	335	370
150	195	225	250	275	300	325
200	185	205	225	245	265	285
300	160	170	180	195	205	215
400	155	165	170	180	190	200
500	140	145	150	155	160	170

Reklamní vlajky – digitální chemický tisk (DCT)

Reklamní vlajky s digitálním potiskem doporučujeme u menších sérií vlajek s větším počtem barev a u menších nákladů rastrových vlajek. Digitálně tištěné vlajky zhotovujeme na kvalitní polyestery, které jsou upraveny ve speciální chemické lázni. Tiskneme na speciálně upravených digitálních strojích Mimaki a Colorbuster disperzními barvami s následným vysokotlakým pařením a praním výrobků. DCT technologie zcela nezaručuje u vlajek 100% odolnost proti povětrnostním vlivům a UV záření, stálobarevnost může být o něco nižší než u klasického disperzního síťotisku, stejně jako protisk.

Při této technologii tisku budou barvy převedeny do barev CMYK. Vzniklý barevný odstín proto může vykazovat drobnou odchylku od přímé barvy. Maximální délka potisku bez soutiskového proužku je cca 11 m, ale záleží na konkrétním motivu. Šíře může být i 2,5 m, v některých případech i 3 m.

Cena zahrnuje i konfekční práce u výrobků od 1m² vcelku.

Velikost objektu v m ² při šíři materiálu do 150 cm	Cena za m ²
minimální cena zakázky	1 900
od 4 m ²	475
nad 19,9 m ²	450
Velikost objektu v m ² při šíři materiálu do 250 cm	
minimální cena zakázky	2 500
od 5 m ²	500
Velikost objektu v m ² při šíři materiálu do 330 cm	
minimální cena zakázky	3 300
od 6 m ²	550

Příklad:

1 ks vlajky o rozměru 150 x 600 cm, o celkové ploše 9 m² vyjde na 4 275,- Kč.

Při objednávce 10 ks vlajek o rozměru 100 x 200 cm, celkové ploše 20 m² je cena za 1 ks 900,- Kč.

Poznámka: K rozměru je nutno připočítat i případné nastavení na tunel. K ceně se připočítá příplatek za vybraný materiál (viz str. 4 - 5).

Reklamní vlajky – digitální transférový tisk (DTT)

Transférový tisk se vyznačuje velmi detailní a brilantní reprodukcí motivu. Tisk probíhá na transférový papír, ze kterého je motiv přenesen na materiály Dekoflasy nebo Multisol. Maximální možná šíře potisku je 153 cm. Po tisku není potřeba žádná speciální úprava.

Minimální cena zakázky je 2 750,- Kč.

Velikost objektu v m ²	Cena za m ²
od 5 m ²	550

Příklad:

Při objednávce 2 ks vlajek o rozměru 150 x 500 cm, o celkové ploše 15 m² je cena včetně příplatku za materiál Multisol® D (25,- Kč/m²) za 1 ks 4 312,50 Kč.

Poznámka: K ceně se připočítá příplatek za vybraný materiál (viz str. 4 - 5).

Digitální pigmentový tisk (DPTI)

Digitální pigmentový tisk tiskneme na stroji Mimaki JV 33 do šíře materiálu 160 cm.

Tímto způsobem zhotovujeme potisk na speciální materiály jako např. samolepky, menší billboardy, umělecká plátna i fólie pro nažehlení na trička.

název	g/m ²	popis materiálu	šíře	cena Kč/m ²	příplatek do šíře
Monomerní fólie	100 μ	samolepka - klasická	100,137,152,160	235	55
Frontlit banner	500	PVC - plachtovina	122,160	290	75
Syntetický materiál pro Roll Up	170	Roll Up fólie	91,107,152	425	130
Syntetický materiál pro Counter Cover	350	silná Roll Up fólie vhodná pro prezentační stolky	91,106	445	165
Tvrzené PVC	350	tvrdé PVC - destičky	122,137	275	85
Blockout Banner	800	těžká PVC plachtovina s neprůsvitným jádrem	110,122,160	575	700*
Blockout Banner	450	měkčí PVC plachtovina s neprůsvitným jádrem	110,122,160	310	450*
Mesh (jednostranně)	300	sítovina s velmi pravidelnou strukturou	68,110,122,160	300	100
Artistic Canvas	440	imitace uměleckého plátna - hrubší struktura	122,160	545	310
Artistic Brushwork	440	imitace uměleckého plátna - jemnější struktura	122,137	545	310
Canvas	300	bavlněná textilie	110,155	410	210
TexGraphic M	120 μ	nažehlovací fólie (na barevný podklad)	50,75	920	560
TexGraphic Č	80 μ	nažehlovací fólie (na bílý podklad)	50,75	640	380
Plakátový papír	120	billboardový polomatný papír	76,91,122,160	170	35

μ = mikro

* = oboustranný tisk

Reklamní billboardy – velkoplošný digitální pigmentový tisk (DPTS)

Billboardy tiskneme na stroji Vutek Ultra Vu 5 300 s maximální šíří 5 m (možnost oboustranného přímého tisku). Při této technologii tisku jsou barvy rozloženy do barev CMYK. Vzniklý barevný odstín proto může vykazovat drobnou odchylku od přímé barvy. Z velkého množství (cca 30 druhů) materiálů uvádíme nejčastěji používané, pro které platí i následující cenová tabulka.

„Frontlit“ vinylová tkanina, PVC plachtovina, 450, 550, 600 nebo 700 g/m²

„Mesh“ vinylová sítovina, PVC sítovina, 350 g/m²

Standardně je billboard nad 4 m² dodáván se zpevněným okrajem vysokofrekvenčním svářením a kovovými očky po 50 cm.

Minimální cena zakázky je 2 800,- Kč.

Velikost objektu v m ²	Cena za m ²
od 7 m ²	400

Ostatní varianty konfekčního zpracování nebo jiné materiály mají individuální kalkulaci, kterou Vám obratem sdělíme.

Příklad:

1 ks transparentu o rozměru 500 x 600 cm, o celkové ploše 30 m² vyjde na 12 000,- Kč.

Při objednávce 10 ks transparentů stejného motivu o rozměru 100 x 200 cm, o celkové ploše 20 m² je cena za 1 ks 800,- Kč.

Standardně billboardy dodáváme v papírových tubusech. V jednom tubusu může být umístěno i více billboardů (záleží na velikostech).

Papírový tubus Ø 30 cm, délka 360 cm: 550,- Kč

Papírový tubus Ø 30 cm, délka 510 cm: 1 000,- Kč

Cena za papírový tubus bude připočítána k ceně za billboard. Bez tubusu neručíme za poškození při přepravě.

Ceny jsou uvedeny v Kč bez DPH a dopravy.

Digitální tisk s UV vytvrzením (DPUV)

materiál	síla desek v mm	do 5 m ²	od 5 m ²	od 10 m ²	od 15 m ²	od 20 m ²	od 25 m ²	od 50 m ²
Extrudovaná PVC deska	3	1 608	957	757	687	657	642	606
Extrudovaná PVC deska	5	1 790	1 139	942	872	842	824	787
Extrudovaná PVC deska	10	2 338	1 687	1 487	1 417	1 387	1 369	1 336
Kompozitní hliníková deska	3	2 532	1 881	1 681	1 614	1 584	1 566	1 529
Extrudovaná čirá akrylátová deska	3	2 647	1 996	1 796	1 729	1 699	1 681	1 645
Extrudovaná čirá akrylátová deska	5	3 410	2 759	2 559	2 489	2 459	2 441	2 408

Minimální cena zakázky je 4 000 Kč.

materiál	dostupné šíře	do 5 m ²	od 5 m ²	od 10 m ²	od 15 m ²	od 20 m ²	od 25 m ²	od 50 m ²
Polycanvas	106,160,213,320	1 572	920	721	652	622	604	568
Canvas 300	152	1 498	847	648	579	549	531	495
Canvas 360	155	1 662	1 010	812	742	712	694	658
Nessel	310	1 550	899	700	631	601	583	547

Textilie se počítají v dané dostupné šíři.

Twiny

Twiny (oboustranné vlajky) jsou v sortimentu reklamních vlajek a poutačů. Jedná se o vlajku, u které je motiv viditelný z obou stran, aniž by byl na druhé straně zrcadlově převrácen. Výrobní postup umožňuje natisknout z každé strany jiný motiv. Nejprve se natiskne zvolenou technologií přední a zadní díl vlajky. Díly jsou následně slepeny speciální fólií, která zaručuje dokonalé přilnutí obou dílů a navíc vlajku zpevní. Twiny mají využití v interiérech, zejména při marketingových akcích, veletrzích apod. S poptávkou se obraťte na naše obchodní oddělení.

Cena 1 ks Twiny se počítá jako součet těchto položek:

- cena tisku předního a zadního dílu (tisk lze provádět metodou SDS, DCT a DTT)
- příplatek za materiál (standardně se používá materiál Dekoflag H nebo Multisol® L)
- cena za nastavení lepení (při objednání více kusů se rozpočítá na objednaný počet)
- cena za zdvojeovací fólii

Od výsledku kalkulované šíře je nutno odečíst 10 cm!

Ceny jsou uvedeny v Kč bez DPH a dopravy.

„Muší křídla“ – Bowflag® 100 (DB)

Bowflag®100 je elegantní moderní reklama, se kterou jste vždy ve středu pozornosti.

Stojan se skládá z několikadílného prutu, jehož spodní díly jsou z hliníku a vrchní z velmi ohebného sklolaminátu.

Vlající Bowflagy s potisknutými křídly nabízíme v šesti velikostech: XLarge, Large, Medium, Small, XS, XXS.

Na základě poptávky zpracujeme konkrétní nabídku na požadovaný rozměr a množství.

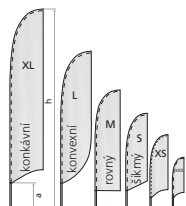

Vlající Bowflag® (4 tvary spodní strany)	XL	L	M	S	XS	XXS
celková výška (h)	520	410	310	250	180	125
rozměr vlajky (reklamní plocha)	85 x 450 (390)	80 x 340	60 x 260	55 x 200	50 x 150	40 x 95
odstup od země k vlajce (a)	70	70	50	50	30	30

Změny velikostí Muších křídel vyhrazeny.

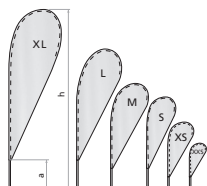

Kapkovitý Bowflag®	XL	L	M	S	XS	XXS
celková výška (h)	430	335	255	220	160	110
rozměr vlajky (reklamní plocha)	120 x 360	110 x 265	95 x 205	75 x 170	55 x 130	40 x 80
odstup od země k vlajce (a)	70	70	50	50	30	30

typ	Xlarge	Large	Medium	Small	XS	XXS
skladba prutů AL/skolaminát	3/2	2/2	2/2	2/2	1/2	1/1
cena za samotné pruty	631	568	541	419	248	189

„Muší křídla“ – Bowflag® 200 (DB)

Navazuje na řadu mušího křídla Bowflag® 100. Bowflag patří díky zvláštnímu designu, vysoké flexibilitě a snadnosti použití mezi nejčastěji používanými prostředky reklamy.

Tato nová generace našich osvědčených Bowflagů® 200 byla vyvinuta speciálně pro venkovní použití při vyšších rychlostech větru. Jednostranného i oboustranného Bowflagu®200 lze využít při povětrnostních podmínkách při síle větru do 75km/h (rychlost větru 8). Předností je, že můžete mít oboustranně vyrobenou vaši reklamu.

Na Bowflag® 200 se také využívají standardní materiály jako na Bowflag® 100: Multiflag, Varioflag, Varioflag A.

Vlající Bowflag® 200 (4 tvary spodní strany)	XL	L	M
celková výška (h)	540	395	310
rozměr vlajky (reklamní plocha)	85x450 (390)	80x340	60 x260
odstup od země k vlajce (a)	90	55	50

Kapkovitý Bowflag® 200	XL	L	M
celková výška (h)	440	320	255
rozměr vlajky (reklamní plocha)	120x360	110 x265	95 x 205
odstup od země k vlajce (a)	80	55	50

typ	Xlarge	Large	Medium
počet sklolaminátových prutů	4	3	3
cena za samotné pruty	756	682	650

Ceny jsou uvedeny v Kč bez DPH a dopravy.

Kalkulační rozměry

typ		X large	L arge	M edium	S mall	XS	XXS
DCTI	vlající	4,6 (4,0) m ²	3,5 m ²	2,25 m ²	1,65 m ²	1,5 m ²	0,8 m ²
DCTI	kapkovitý	5,3 m ²	4,1 m ²	2,5 m ²	1,6 m ²	1,2 m ²	0,8 m ²
SDS	vlající	100 x 500 (400)	100 x 350	150 x 300 / 2 ks	150 x 250 / 2 ks	150 x 200 / 2ks	120 x 120 / 2 ks
SDS	kapkovitý	120 x 450	120 x 350	100 x 250	120 x 250 / 2 ks	120 x 200 / 2 ks	120 x 120 / 2 ks

Aktuální velikosti a šablony Mušich křídél jsou k dispozici na www.vlajky.cz.

Pruty, hroty, stejně tak jako plastové vrtné trny a jiné podstavce se dají dokoupit (příslušenství str.22).

Příslušenství

Podstavce		XL	L	M	S	XS	XXS
Křížový stojan 70 x 70 cm chromový skládací stojan s rotátorem, váha cca 3,1 kg	Bowflag®100	●	●	●	○	○	○
	Bowflag®200	○	○	○			
cena: 737,- Kč							
Křížový stojan 55 x 55 cm komaxitový skládací stojan s rotátorem, váha cca 1,5 kg	Bowflag®100	●	●	●	○	○	○
	Bowflag®200	○	○	○			
cena: 504,- Kč							
Deska 55 x 55 cm ocelová deska s rotátorem, povrchová úprava komaxitem, váha cca 18,5 kg	Bowflag®100	●	●	●			
	Bowflag®200	●	●	●			
cena: 1 307,- Kč							
Deska 40 x 40 cm ocelová deska bez rotátoru, povrchová úprava komaxitem, váha cca 9 kg	Bowflag®100	●	●	●			
	Bowflag®200	●	●	●			
cena: 570,- Kč							
Deska 40 x 40 cm ocelová deska s rotátorem, povrchová úprava komaxitem, váha cca 9 kg	Bowflag®100	●	●	●			
	Bowflag®200	●	●	●			
cena: 811,- Kč							
Deska 30 x 30 cm ocelová deska bez rotátoru, povrchová úprava komaxitem, váha cca 3,9 kg	Bowflag®100	○	○	●	●	●	●
	Bowflag®200	○	○	●			
cena: 334,- Kč							
Deska 18 x 30 cm ocelová deska bez rotátoru, povrchová úprava komaxitem, váha cca 2,6 kg	Bowflag®100				●	●	●
	Bowflag®200						
cena: 212,- Kč							
Vodou plnitelný stojan P3 s rotátorem plastový 9L podstavec s křížem pro ukotvení s pružinou nebo bez, komplet s kotvicími háky a taškou	Bowflag®100	●	●	●	●	●	●
	Bowflag®200	●	●	●			
cena: 904,- Kč (bez péra) cena: 1 013,- Kč (s pérem)							



Speciální podstavce, hroty		XL	L	M	S	XS	XXS
Plastový vrtný trn s rotátorem, prům. 16,6 mm, váha cca 0,7 kg	Bowflag®100	●	●	●	●		
	Bowflag®200	●	●	●			
cena: 287,- Kč							
Nájezdový stojan s rotátorem, váha 4 kg	Bowflag®100	●	●	●			
	Bowflag®200	●	●	●			
cena: 986,- Kč							
Nájezdový stojan Economy s rotátorem, váha 3,5 kg	Bowflag®100	●	●	●			
	Bowflag®200	●	●	●			
cena: 440,- Kč							
Betonový stojan s plastovým pláštěm, s rotátorem, váha cca 20 kg	Bowflag®100	●	●	●	○		
	Bowflag®200	●	●	●			
cena: 846,- Kč							
Betonový stojan s plastovým pláštěm, bez rotátoru, váha cca 20 kg	Bowflag®100	●	●	●	○		
	Bowflag®200	●	●	●			
cena: 692,- Kč							
Hrot s rotátorem, délka cca 60 cm, váha cca 1 kg	Bowflag®100	●	●	●	●	○	○
	Bowflag®200	●	●	●			
cena: 340,- Kč							
Hrot bez rotátoru, délka cca 60 cm, váha cca 1 kg	Bowflag®100	●	●	●	●	○	○
	Bowflag®200	●	●	●			
cena: 170,- Kč							
Deska EC 40 x 40 cm kovová deska, bez rotátoru povrchová úprava komaxitem, možnost v barvě černé i stříbrné, váha se zatížením cca 8 kg	Bowflag®100	●	●	●			
	Bowflag®200	●	●	●			
cena: 450,- Kč (se zátěží)							
Deska EC 40 x 40 cm kovová deska, bez rotátoru povrchová úprava komaxitem, možnost v barvě černé i stříbrné, váha bez zatížení cca 3 kg	Bowflag®100		●	●	●	●	●
	Bowflag®200		●				
cena: 325,- Kč (bez zátěže)							

- možno
● doporučujeme

Křížový podstavec není určen pro venkovní použití. V exteriéru lze křížový podstavec použít pouze pro krátkodobou prezentaci v kombinaci se zátěžovým kruhem (plnitelný vodou nebo pískem).

Ceny jsou uvedeny v Kč bez DPH a dopravy.

Příslušenství

Doplňky	určeno pro
Zátěžový kruh dotápník pro křížový či nájezdový stojan nebo pro desky, obsah 10 l	křížové stojany, desky
	cena: 77,- Kč
Sněhový prodlužovací kus ocelový, délka 80 cm, pro standardní hroty	hroty
	cena: 149,- Kč

Doplňky	určeno pro
Kotvicí háky délka cca 16 cm, pro křížový stojan nebo desky	křížové stojany, desky
	cena: 12,- Kč
Stabilizátor průměr 15 cm, pozinkovaná ocel	hroty
	cena: 67,- Kč

Doplňky	XL	L	M	S	XS	XXS
Fasádní držák 30° ocelový, povrchová úprava komaxitem, váha cca 500 g	<input type="radio"/>	<input type="radio"/>	<input checked="" type="radio"/>	<input checked="" type="radio"/>	<input checked="" type="radio"/>	<input checked="" type="radio"/>
	cena: 162,- Kč					

možno doporučujeme

Tašky	XL	L	M	S	XS	XXS
Taška na komplet Bowflag® 100	cena: 212,- Kč		cena: 202,- Kč			
Taška na komplet Bowflag® 200	cena: 276,- Kč					
Taška na desku 30x30 cm	cena: 75,- Kč					
Taška na desku 18x30 cm	cena: 43,- Kč					

„Muší křídlo“ – Bowflag® T - mini (DBT)

Unikátní tvar Bowflag® T je perfektní, neotřelá a moderní reklama pro použití na pult nebo stůl. Součástí setu je sklolaminátový prut, který se šroubuje do těžké pochromované základny. Toto nejmenší muší křídlo vyrábíme se 100% protiskem nebo dvouvrstevní s oboustranným potiskem. Dle umístění je na výběr několik druhů materiálů.

konstrukce 1 ks	komplet s vlaječkou	do 15 ks (tisk DCTI)	od 15 ks (tisk DCTI)
165	vlaječka s protiskem	320	300
165	dvouvrstevní vlaječka	330	315

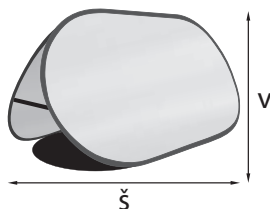
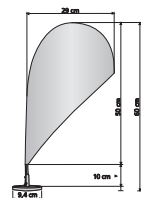

transportní velikost

Pop Out (DPO)

Pop Out je samovypínací konstrukce s oboustranným tiskem, ledvinovitého tvaru.

Zhotovení se používá materiál Multisol® L. Transportní taška slouží jako podstava.

velikost	šířka v cm š	výška v cm v	hmotnost v kg	transportní velikost, průměr v cm	cena bez potisku	kalkulační rozměr
L	290	110	3,4	115	1 590	120 x 600 120 x 300 (2x)
M	215	100	2,5	95	1 259	100 x 450 100 x 250 (2x)
S	145	60	1,8	65	1 060	150 x 150 150 x 150 (4x)

Ceny jsou uvedeny v Kč bez DPH a dopravy.

X-Display (DX)

X-Displaye jsou nejlehčí displaye (typ T = 75 g, 100 = 0,95 kg, typ 200 = 0,32 kg) které nabízíme. Přestože jsou velmi jednoduché, jak konstrukčně tak i pro manipulaci, dokáží uspokojit i náročného zákazníka. Speciální X tvar a pružné díly zaručují vypnutí.

Typ T – se skládá z pěti sklolaminátových prutů spojených napevno středovým kloubem.

Je určen pro velikost reklamního motivu 25 x 40 cm.

Typ 100 – se skládá ze tří hliníkových tyčí spojených v plastovém pouzdře, do kterého přijdou zasunout i zbylé 2 pružné sklolaminátové tyče. Je určen pro velikost reklamního motivu 80 x 200 cm.

Dodává se v transportní tašce.

Typ 200 – se skládá z pěti sklolaminátových prutů spojených napevno středovým kloubem.

Je určen pro velikost reklamního motivu 60 x 150 cm. Dodává se v textilním pouzdře.

	konstrukce od 3 ks	1 ks komplet (DCTI)	ks (DCTI)	Kč/ks	ks (DCTI)	Kč/ks
Typ T	80	140	od 8	125	od 12	115
Typ 100	562	2 300	2-9 ks	1 320	od 10	1 210
Typ 200	106	1 810	od 4	860	od 6	480

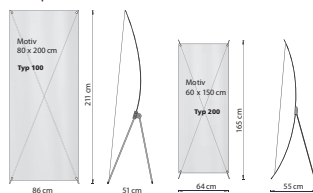

Roll Up (DR)

Roll Up jsou elegantní vysoce stabilní stojany pro bleskovou prezentaci.

Robustní skelet, ve kterém je vše připraveno, zaručuje 100% ochranu reklamního poutače při transportu.

Typ 100.080 – se skládá z atraktivního hliníkového stojanu s odnímatelnými pochromovanými boky, do kterého se zasune dvoudílná teleskopická tyč.

Je určen pro velikost reklamního motivu 80 x 160 - 200 cm, který se upíná do zacvakávacích lišt a velmi rychle se v případě potřeby dá vyměnit. Dodává se v transportní tašce. Celková hmotnost je 5,5 kg.

Typ 100.080 A – vizuálně shodný s typem 100.080, ale pro dva reklamní motivy. Stojan je určen pro oboustrannou prezentaci. Celková hmotnost je 6 kg.

Typ 100.100 – do konstrukce můžete upnout reklamní motiv o max. velikosti 100 x 200 cm. Stojan obsahuje jednu teleskopickou tyč. Celková hmotnost je 7 kg.

Typ 100.120 – zde můžete upnout reklamní motiv o max. velikosti 120 x 200 cm. Stojan obsahuje dvě teleskopické tyče. Celková hmotnost je 9 kg.

Typ 100.150 – do tohoto typu můžete upnout reklamní motiv o max. velikosti 150 x 200 cm. Stojan obsahuje dvě teleskopické tyče. Celková hmotnost je 10,7 kg.

Typ	konstrukce od 3 ks	1 ks komplet (DCTI)	od 2 ks (DCTI)	od 5 ks (DCTI)
100.080	1 484	3 400	2 500	2 400
100.080 A	2 120	4 050	-	3 950
100.100	1 855	3 800	2 900	2 800
100.120	2 279	4 200	3 710	3 650
100.150	2 650	4 550	4 100	4 000
200	880	2 800	1 850	1 800
200.300	4 611	7 600	7 000	-

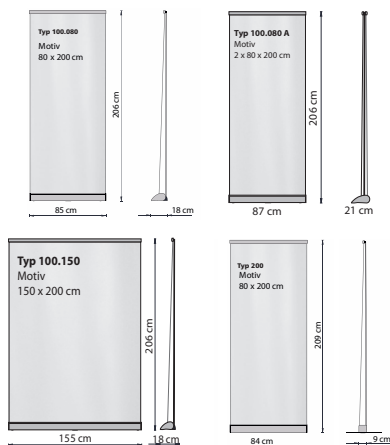

Typ 200 – se skládá z hliníkového stojanu s třídílnou tyčí. Velikost reklamního motivu je 80 x 200 cm, který se dole nalepuje a nahoře upíná do zacvakávací lišty. Dodává se v transportní tašce. Celková hmotnost je 2,7 kg.

Typ 200.300 – mega Roll Up se základnou o šíři 206 cm pro lehčené PVC s pevně nastavenými možnostmi výšky - 195, 250 a 300 cm. Reklamní motiv se nalepuje. Celková hmotnost je 11 kg. Cena uvedená v tabulce je pro velikost 300 cm.

Ceny jsou uvedeny v Kč bez DPH a dopravy.

Easy Display (DE)

Easy Display je rozkládací hliníkový stojan ideální pro reklamní účely. Zaklapávací lišty na horní a dolní straně umožňují rychlé upnutí vlajky o velikosti 80 x 200 cm. Hmotnost stojanu bez vlajky je 1,9 kg. Je dodáván s tubusem pro snadnou přepravu.

Typ jednoduchý	1 ks (DCTI)	2-9 ks (DCTI)	od 10 ks (DCTI)
Easy Display bez vlajky (konstrukce)	-	800	750
Easy Display s vlajkou (komplet)	2 710	1 760	1 705
	-	641	600
	2 550	1 610	1 550

Typ oboustranný (A)	1 ks (DCTI)	od 2 ks (DCTI)	od 5 ks (DCTI)
Easy Display bez vlajek (konstrukce)	-	1 320	1 290
Easy Display s vlajkami (komplet)	3 500	3 250	3 150

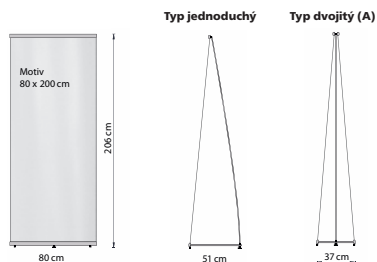

Triple Display (DT)

Display vhodný do prostoru pro prezentaci tří reklamních ploch. Motivy se zacvakávají do hliníkových lišt, které se zavěšují na středový nosič. Hmotnost stojanu bez vlajek je 4,5 kg. Dodává se v transportní tašce.

	1 ks (DCTI)	od 2 ks (DCTI)
Triple Display bez vlajek (konstrukce)	-	1 855
Triple Display s vlajkami (komplet)	5 385	5 085

Ceny vlajek uvedené v tabulkách v kompletech jsou za digitální tisk na materiálu Dekoflag H.

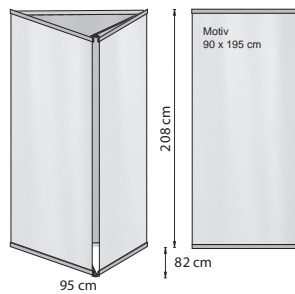

doplňky	samotné
Světlo s klipem	700
Spojovač pro Easy Display	35

Materiály do displayů

materiál	g/m ²	X-Display			Roll Up					Easy Display		Triple Display
		T	100	200	100 i 200					300		
		šířka 80 cm	šířka 60 cm	šířka 80 cm	2x80 cm	šířka 100 cm	šířka 120 cm	šířka 150 cm	šířka 200 cm	šířka 80 cm	2x80 cm	šířka 3x90 cm
Displayfolie	190 μ	v tab.	v tab.	v tab.	-200	-400	-200	-200	-200			
Dekoflag H	110				v tab.	v tab.	v tab.	v tab.	va tab.	v tab.	v tab.	v tab.
Multisol® S	170		250		50	100	50	70	75	50	100	150
Multisol® D	205				50	100	50	70	75	50	100	150
Multisol® DSE 240	240				80	160	90	120	140	80	160	240
Dekofil	65		200									
Lehčené PVC	420								v tab.			

*μ = mikro

Ceny jsou uvedeny v Kč bez DPH a dopravy.

Pop Up (DP) - prezentační stěna

Jedná se o velkou reklamní plochu, rychle sestavenou rozložením speciální nůžkové konstrukce. Textilní potisk zůstává na konstrukci i při uskladnění a je k ní přichycen suchými zipy. Během několika sekund získáte ideální zadní stěnu pro svou prezentaci. Využit se dají i boky konstrukce.

Součástí stěny jsou i dvě halogenová světla. Je dodáván v mobilní transportní tašce.

Stěna je standardně zhotovena z materiálu Multisol DSE 240.

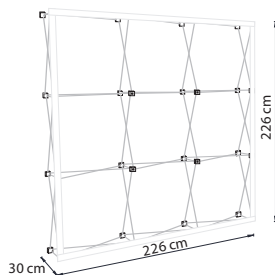

Pop Up	konstrukce	1 ks komplet	
		přední díl	včetně boků
3 x 3 díly	9 717	13 120	14 120
4 x 3 díly	10 600	15 065	16 065

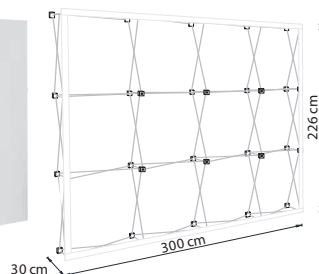

Kalkulační rozměry (orientační, dle konfekce)

Pop Up	přední díl	včetně boků
3 x 3 díly	236 x 236 5,57 m ²	306 x 236 7,22 m ²
4 x 3 díly	310 x 236 7,32 m ²	380 x 236 8,97 m ²

Pop Up Magnet - prezentační stěna

Tyto vysoce klenuté Pop Up displye dosáhnou svým stylovým designem zvláštní pozornosti. Jsou ideální pro prezentaci velkých formátů. Tištěné reklamní panely jsou k těm upevněny pomocí magnetických proužků. Stěnu je možné uložit pro přepravu do vozíku Hardcase-Trolley, který lze zároveň použít jako prezentační pult.

Pop Up Magnet	typ setu	konstrukce	1 ks komplet
4 x 3 díly	v mobilní tašce	10 159	15 750
	v Hardcase-Trolley	16 430	22 025
5 x 3 díly	v mobilní tašce	11 042	17 600
	v Hardcase-Trolley	17 314	23 850

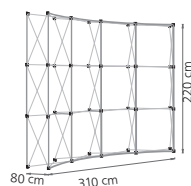
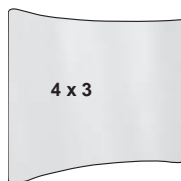

Kalkulační rozměry

Pop Up Magnet	počet dílů	rozměr dílů
4 x 3 díly	4 předních, 2 boční	cca 67,3 x 220
5 x 3 díly	5 předních, 2 boční	cca 67,3 x 220

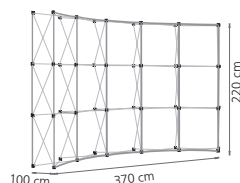
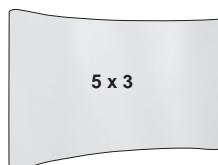

Promotion Counter (Prezentační pulty) (DPC)

Mezi nedílnou součástí prezentace Vaší společnosti patří také prezentační pulty (stolky).

Dodáváme 3 typy pultů:

Název	konstrukce	1 ks komplet	šíře (cm)	výška (cm)	hloubka (cm)	kalkulační rozměr	Materiál	hmotnost (kg)
Counter Klett	3 975	5 160	100	105	32	184x109	Multisol® DSE 240	11
Counter Magnet	4 638	5 900	130	100	40	200x110	Displayfolie 350	18
Hardcase-Trolley	5 963	6 960	76	100	46	180x100	Displayfolie 350	15

Pulty mají horní černou dřevěnou lakovanou pracovní desku a uvnitř plastovou poličku. Counter Klett a Counter Magnet mají nůžkovou konstrukci. Vše dodáváno v transportní tašce. Hardcase-Trolley je plastový box s kolečky.

Counter Klett

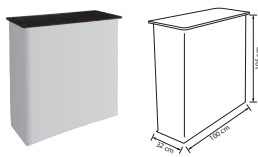

Counter Magnet

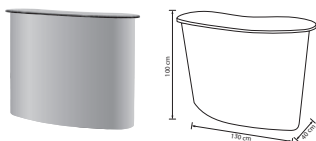

Hardcase Trolley

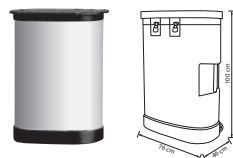

Stojany na prospekty (OZ)

Nabízíme Vám skládací mobilní stojany na prospekty v moderním, nadčasovém designu. Stojany máme ve 2 velikostech a to na dokumenty o velikosti A4 a A3. Jeho složení je velmi jednoduché a rychlé. Stojan lze přenést v kufříku či transportní tašce (podle typu stojanu), který/á je jeho součástí. Stojany mají 4, 6 či 8 polic, které vám poskytnou dostatek místa pro prospekty.

Parametry	Stojan na prospekty A4 100.001	Stojan na prospekty A3 100.002	Stojan na prospekty A4 200.001	Stojan na prospekty A4 300.001	Stojan na prospekty A4 300.002
Výška v cm	150	147	157	140	140
Váha v kg	5,5	7,6	6,5	2	2,3
Váha v kg s kufrem/taškou	7,8 kg (kufr)	11 kg (kufr)	8,5 kg (transportní taška)	2,3 kg (transportní taška)	2,7 kg (transportní taška)
Počet polic	6	6	4	4	8
Materiál polic	akrylátové sklo	akrylátové sklo	plexisklo	textilní, síťovaná	textilní, síťovaná
Cena	2 854	3 903	3 961	1 020	1 165



Gate Cover

Textilní návek na elektronické bezpečnostní brány do obchodů. Ceny jsou individuální dle typu a velikosti elektronické brány, použitého materiálu a výrobní technologie.

Na základě poptávky sdělíme konkrétní cenovou nabídku.



Ceny jsou uvedeny v Kč bez DPH a dopravy.

Q-Frame CS 100 (DQFCS)

Cena bez reklamního potisku je uvedena v následující tabulce dle velikosti.

velikost v cm	cena v Kč	velikost v cm	cena v Kč
300 x 245	2 478	300 x 207	2 385
270 x 245	2 441	270 x 207	2 282
232 x 245	2 395	232 x 207	2 302
170 x 245	2 272	170 x 207	2 180
300 x 215	2 402	300 x 177	2 309
270 x 215	2 365	270 x 177	2 219
232 x 215	2 319	232 x 177	2 226
170 x 215	2 196	170 x 177	2 103

V ceně Q Frame CS 100 jsou již dva deskové podstavce o rozměru 30 x 30 cm, o hmotnosti 4,5 kg.

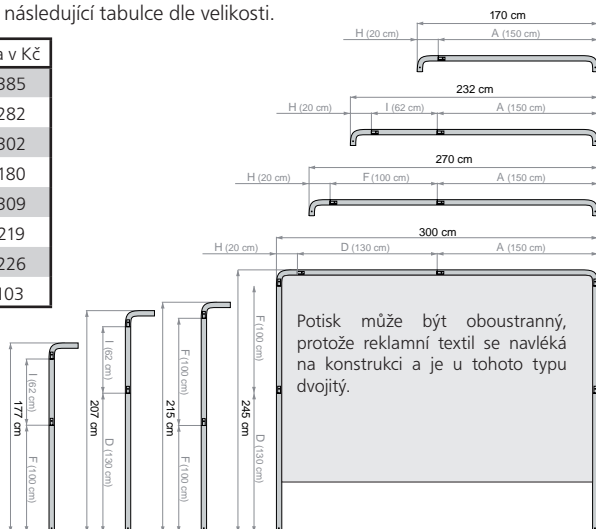
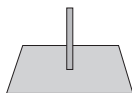

Q-Frame CS 200 (DQFCS)

Cena bez reklamního potisku je uvedena v následující tabulce dle velikosti.

velikost v cm	cena v Kč
S1 s ramenem 78 cm, výška 250 cm	673
S2 s ramenem 78 cm, výška 280 cm	710
M s ramenem 78 cm, výška 350 cm	840
M s ramenem 116 cm, výška 350 cm	888
S bez ramene, výška 280 cm	572
M bez ramene, výška 380 cm	742
deska 30 x 30 cm	383

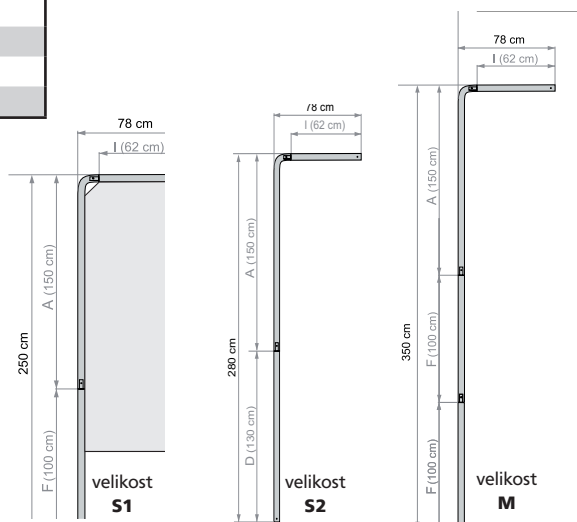

Ke Q-Frame CS 200 je nutno přičíst 1 deskový podstavec o rozměru 30 x 30 cm, o hmotnosti 4,5 kg.

Taška na tyče	265	Taška na stojan 30x30 cm	75
---------------	-----	--------------------------	----

Ceny potisku pro Q-Frame CS 100 a CS 200 sdělíme dle vybraného materiálu a výrobní technologie.

Ceny jsou uvedeny v Kč bez DPH a dopravy.

Q-Frame CS 300 (DQFCS)

Tento systém je složen z lehkých hliníkových tyčí a plastových rohových spojek. Konstrukce se potáhne textilním materiálem (Multisol® D 240 SE nebo Lightex SE) a vznikne tím přitažlivá reklama ze všech 5-ti či 6-ti stran. Tvary, z kterých si můžete vybrat je buď krychle či kvádr.

Krychle		Kvádr			
		se čtvercovou základnou		s obdélníkovou základnou	
rozměry v cm (ŠxVxH)	cena	rozměry v cm (ŠxVxH)	cena	rozměry v cm (ŠxVxH)	cena
90 x 90 x 90		60 x 90 x 60		50 x 90 x 30	
140 x 140 x 140		90 x 140 x 90		70 x 140 x 45	
190 x 190 x 190		120 x 190 x 120		90 x 190 x 60	
240 x 240 x 240		150 x 240 x 150		120 x 240 x 75	
290 x 290 x 290		200 x 290 x 200		145 x 290 x 90	

Q-Frame Zahrazovací systém

Mobilní reklamní tabule do interiérů i exteriérů. Systém se skládá z jednotlivých hliníkových tyčí, které jsou spojené tvarovkami z PVC a usazeny v ocelových čtvercových podstavcích. Tento výrobek je velmi flexibilní, postavit jej lze rovně, do rohu, ale i do čtverce.

Materiály, které jsou vhodné použít na Zahrazovací systém jsou: Multisol®L, Multisol®S a Multiflag.

Velikosti polí		Reklamní plocha		Cena
šířka	výška	šířka	výška	
150	75	142	60	
150	100	142	85	
150	125	142	110	
200	75	192	60	
200	100	192	85	
200	125	192	110	
250	75	242	60	
250	100	242	85	
250	125	242	110	

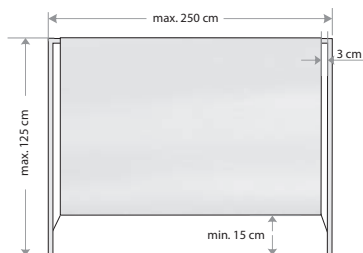

*Jsou možné i jiné rozměry dle Vašich požadavků.

K zahrazovacímu systému je nutno přičíst deskové podstavce o rozměru 30 x 30 cm, o hmotnosti 3,9 kg či rozměru 40 x 40 cm o hmotnosti 9 kg.

Doplňky		cena
Deska 40 x 40 cm ocelová deska bez rotátoru, povrchová úprava komaxitem, váha cca 9 kg		570 Kč
Deska 30 x 30 cm ocelová deska bez rotátoru, povrchová úprava komaxitem, váha cca 3,9 kg		334 Kč
Hrot bez rotátoru, délka cca 60 cm, váha cca 1 kg		170 Kč

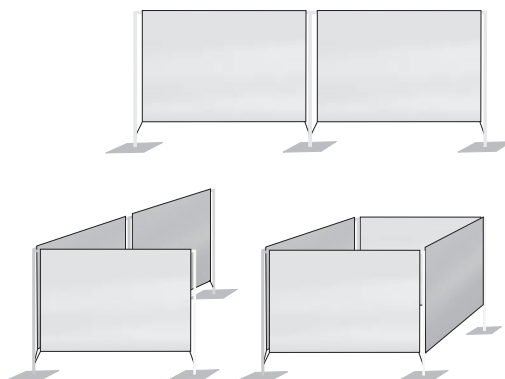

Ceny jsou uvedeny v Kč bez DPH a dopravy.

Q - Frame® Tex (DQFT)

Hliníkové rámy pro textilní obrazy.

Profil (délka 5,8 m)	cena za 1 m	cena za set na spojení rohů	cena za háky na zeď (2 ks)*	cena za spojovače
Typ 15 (15 mm)	138	286	37	42
Typ 25 (25 mm)	228	421	42	53
Typ 50 (50 mm)	294	421	—	53

*Doporučený počet háků pro zavěšení na stěnu

Doporučený počet háků pro zavěšení ráků na stěnu (doporučuje se uvnitř celého obvodu)

Typ 15	šířka (mm)				Typ 25	šířka (mm)			
	výška (mm)	140	240	340		440	výška (mm)	240	440
100	4	6	8	10	200	4	6	8	10
200	6	8	10	12	400	6	8	10	12
300	8	10	12	14	600	8	10	—	—
400	10	12	14	—	800	10	12	—	—
500	12	14	—	—	1 000	12	14	—	—

Typ 50 se používá pro zavěšení nebo jako stojan s nohama.

Set pro zavěšení	cena: 48	ocelové lanko 1,5 m s dvěma oky	cena: 32
------------------	----------	---------------------------------	----------

	cena	max. výška (cm)		(při max. výšce) max. šířka (cm)	
Obloukové nohy (500 mm)	994	200	220	do 200	do 100
Lomené nohy (600 mm)	1 325	200	220	do 200	do 100
Boční nohy (850 mm)	1 458	250		do 400 (doporučuje se standardně od š.200)	

U **Typu 50** je max. šíře rámu bez výztuhy 300 cm, s výztuhou 400 cm. U šíře nad 2 m se musí použít boční nohy.

Výztuha	cena: 572 za 1 m	spojovač	cena: 106
---------	------------------	----------	-----------

Příprava pro montáž všech typů ráků. Cena: 400 Kč/rám.

Akrylové nožičky pro postavení ráku Typ 15. Cena 200 Kč/2ks.

Interiérové prapory – digitální chemický tisk (DCTI)

Pro reprezentační účely nabízíme slavnostní interiérové vlajky z materiálu Dekoflag H nebo Multisol® D. Vlajky jsou tištěné digitálním tiskem, sešité ze dvou dílů a obšité bílými třásněmi.

oboustranná interiérová vlajka

rozměr (cm)	Dekoflag H		Multisol® D	
	1 ks	2 a více ks	1 ks	2 a více ks
90 x 60	1 650	1 400	1 700	1 450
100 x 100	2 450	1 950	2 550	2 050
150 x 100	3 300	2 550	3 450	2 700

jednostranná interiérová vlajka (např. Erb)

rozměr (cm)	Dekoflag H		Multisol® D	
	1 ks	2 a více ks	1 ks	2 a více ks
90 x 60	1 250	1 100	1 250	1 150
100 x 100	1 650	1 400	1 750	1 500
150 x 100	2 100	1 750	2 250	1 850

Interiérové vlajkové stojany (DIN) Standard

Pro reprezentační účely nabízíme k vlajkám do interiérů kovové stojany pro vlajky o rozměru cca 150 x 100 cm. Kovový stojan Standard v černé barvě má výšku 200 cm. Je snadno rozložitelný a lze ho přepravovat v krabici o rozměrech 108 x 14,5 x 11 cm. Dle potřeby lze z jednotlivých stojanů díky podstav sestavit víceramenný stojan.



kovový černý stojan
Standard

ks	cena
1	1 254

Interiérové vlajkové stojany (DIN) Styl

Styly mají mramorový podstavec a třídlínou chromovanou žerď s ozdobnou špicí. Výška stojanu je 200 cm.

1-ramenný stojan Styl	komplet	2 994
	žerď	1 811
	podstavec	1 183
2-ramenný stojan Styl	komplet	5 253
	podstavec	1 631
3-ramenný stojan Styl	komplet	7 268
	podstavec	1 835
4-ramenný stojan Styl	komplet	9 487
	podstavec	2 243
5-ramenný stojan Styl	komplet	11 542
	podstavec	2 487

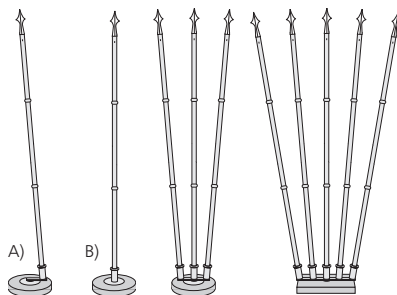

A) stojan pro šikmé postavení žerdi B) stojan pro kolmé postavení žerdi

Interiérové vlajkové stojany (DIN) – Klasik Plus

Stojany Klasik Plus mají světle hnědý, plochý, dřevěný podstavec se zlatým úchytem pro žerď. Pro jednu, dvě a tři žerdi mají stojany kruhový tvar, pro čtyři a pět žerdí mají stojany elipsovitý tvar. Žerď se skládá ze dvou dřevěných částí spojených zlatou ozdobou a je zakončena zlatou špicí. Výška stojanu je 200 cm.

1-ramenný dřevěný stojan Klasik Plus	komplet	3 059
	žerď	1 489
	podstavec	1 570
2-ramenný dřevěný stojan Klasik Plus	komplet	5 017
	podstavec	2 039
3-ramenný dřevěný stojan Klasik Plus	komplet	6 771
	podstavec	2 304
4-ramenný dřevěný stojan Klasik Plus	komplet	8 892
	podstavec	2 936
5-ramenný dřevěný stojan Klasik Plus	komplet	10 625
	podstavec	3 180

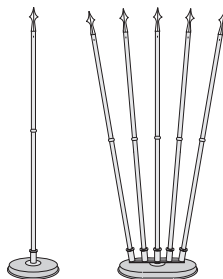

Ceny jsou uvedeny v Kč bez DPH a dopravy.

Stolní praporky (PR)

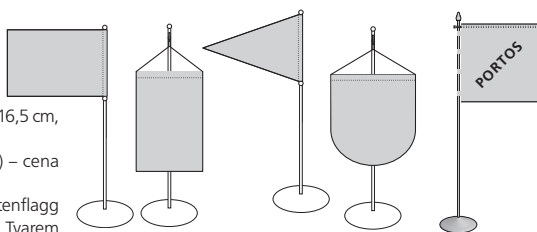

Reklamní praporek – standardní rozměry cca 10 x 10 cm, 11 x 16,5 cm, 15 x 25 cm, 30 x 40 cm.

Městský praporek – rozměr cca 14 x 15 cm (ve tvaru erbu) – cena viz rozměr 11 x 16,5 cm.

Praporek je zhotoven z lesklého 100% PES hedvábí – Satenflagg (140 g/m²) a je po obvodu lemován kroucenou šňůrkou. Tvarem praporeku a barvou šňůrky je možno vyhovět přání zákazníka. Pod místem, kde se praporek zavěšuje na stojánek, je kovová sponka. Reklamní praporek o velikosti 11 x 16,5 cm lze konfekčně zpracovat také s tunýlkem pro nasunutí na stojánek. Praporek je v horní části vyztužen proti ohybu. Pro shodný motiv tisku nebo shodné barvy na obou stranách je určena následující tabulka. Ostatní varianty a vyšší množství mají individuální kalkulaci, kterou vám obratem sdělíme. Ke stolním praporečkům doporučujeme kovové stolní stojánky (viz str. 29) a dřevěné stojánky (na základě poptávky).

9 x 11 cm

ks	barvy					
	1	2	3	4	5	6
5	161,00	271,50	381,50	492,00	602,50	713,00
10	91,50	148,00	204,50	261,50	318,00	374,50
15	68,50	107,00	158,00	199,50	241,50	283,50
20	62,00	94,00	126,00	158,00	190,00	222,00
30	49,50	71,50	94,00	116,50	138,50	161,00
50	43,00	58,50	74,50	90,50	106,50	122,50
75	41,00	54,00	66,50	79,50	92,50	105,00
100	38,00	48,50	59,00	69,50	80,00	90,50
150	35,00	43,00	51,50	59,50	67,50	76,00
200	33,50	40,50	47,50	54,50	61,50	68,50
300	32,00	38,00	43,50	49,50	55,50	61,00
400	31,50	36,50	42,00	47,00	52,50	57,50
500	31,00	36,00	40,50	45,50	50,50	55,50
1 000	30,00	34,00	38,50	42,50	47,00	51,00

11 x 16,5 cm

ks	barvy					
	1	2	3	4	5	6
5	160,50	263,00	365,50	468,00	570,50	673,00
10	96,00	148,50	201,00	253,50	306,00	358,50
15	75,00	110,50	157,50	196,50	235,00	273,50
20	69,00	98,50	128,00	158,00	187,50	217,00
30	57,50	78,00	98,50	119,50	140,00	160,50
50	48,00	61,50	75,00	88,50	102,00	115,50
75	47,00	58,00	68,50	79,50	90,00	100,50
100	44,50	53,50	62,00	71,00	79,50	88,50
150	42,00	49,00	56,00	62,50	69,50	76,50
200	41,00	47,00	52,50	58,50	64,50	70,00
300	39,50	44,50	49,50	54,50	59,00	64,00
400	39,00	43,50	48,00	52,00	56,50	61,00
500	38,50	43,00	47,00	51,00	55,00	59,00
1 000	38,00	41,50	45,00	48,50	52,00	55,50

15 x 25 cm

ks	barvy					
	1	2	3	4	5	6
5	185,50	302,50	419,00	536,00	653,00	769,50
10	114,00	174,00	233,50	293,00	353,00	412,50
15	90,50	131,00	185,00	228,50	272,00	316,00
20	84,50	118,00	151,50	185,00	218,50	252,00
30	71,50	95,00	118,00	141,50	164,50	187,50
50	61,50	76,50	91,50	106,50	121,50	136,50
75	61,00	73,00	84,50	96,50	108,00	120,00
100	58,00	68,00	77,50	87,00	96,50	106,00
150	55,50	63,00	70,00	77,50	85,00	92,50
200	54,00	60,50	66,50	73,00	79,00	85,50
300	52,50	58,00	63,00	68,00	73,00	78,50
400	52,00	56,50	61,00	65,50	70,50	75,00
500	51,50	56,00	60,00	64,50	68,50	68,50
1 000	50,50	54,50	58,00	61,50	65,00	68,50

30 x 40 cm

ks	barvy					
	1	2	3	4	5	6
5	231,00	363,50	496,00	628,50	761,00	893,50
10	152,50	220,50	288,50	357,00	425,00	493,50
15	126,00	173,00	236,50	287,00	337,50	387,50
20	121,50	160,50	199,50	238,00	277,00	316,00
30	107,50	135,00	162,00	189,50	217,00	244,00
50	96,50	114,50	132,50	150,50	168,50	186,50
75	96,00	113,00	127,50	142,00	156,50	171,00
100	95,00	107,00	119,50	131,50	143,50	155,50
150	92,00	101,50	111,50	121,00	130,50	140,00
200	90,50	99,00	107,00	115,50	124,00	132,00
300	89,00	96,00	103,00	110,50	117,50	124,50
400	88,50	94,50	101,00	107,50	114,00	120,50
500	88,00	94,00	100,00	106,00	112,00	118,00
1 000	87,00	92,00	97,50	103,00	108,00	113,50

Příplatky: vzorování praporeku: 500,- Kč, pokud se zakázka neuskuteční tak 1 500,- Kč; obšití praporeku trásněmi: 15,- Kč/m; dřevěné hrazdičky: 13,- Kč/ks (11 cm), 15,- Kč/ks (15 cm), 19,- Kč/ks (30 cm); kovové hrazdičky: 14,- Kč/ks (10 cm), 17,- Kč/ks (12 cm), 20,- Kč/ks (18 cm) - velikost hrazdiček se nedá upravit! Při jednostranném tisku: -3 % z ceny. Barvy nad uvedený počet: plus 15 % za barvu

Ceny jsou uvedeny v Kč bez DPH a dopravy.

Portos (PR) – reklamní stolní praporek včetně kovového stojánu Klasik

Tento zvláštní praporek čtvercového tvaru o velikosti 10 x 10cm je zhotoven z lesklého 100% PES hedvábí Satinette. Vnitřek praporeku je vyplněn. Kromě stojánkové strany je lemován kroucenou šňůrkou. Na stojánkové straně jsou poutka pro navlečení na tyčku stojánu a horní strana je navlečena na chromované hrazdičce, která prochází stojánkem (nákres str. 28 nahoře).

Cena se skládá z ceny praporeků 9 x 11 cm + 85,- Kč za stojánek. Příplatek za zlatý stojánek: 5,- Kč (hrazdička je vždy chromovaná).

Kovové stolní stojánky (ST) – Standard

Kovové stojánky v barvě bílé, černé nebo chromované nabízíme ve dvojnásobném provedení, s háčkem pro zavěšení praporeku nebo nasouvací uzpůsobením pro navléknutí praporeku. Celková výška stojánu je 33 cm, Ø základny 9,3 cm. Stojánky jsou vhodné pro státní praporečky, reklamní praporečky o velikosti cca 11 x 16,5 cm a městské praporečky.

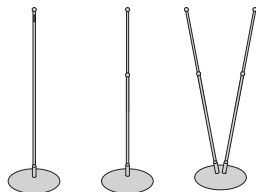

jednoramenný stojánek		dvooramenný st. (pro nasouvací variantu)		trooramenný st. (pro nasouvací variantu)	
bílý, černý	64	bílý, černý	95	bílý, černý	130
chromovaný	110	chromovaný	215	chromovaný	292

Kovové stolní stojánky (ST) – Klasik a Styl

Kovový stojánek Klasik vysoký 33 cm má kruhový podstavec o Ø 5,5 cm a je vhodný pro praporek cca 11 x 16,5 cm. S háčkem pro zavěšení, bez háčku pro nasunutí.

Kovový stojánek Styl je vysoký 42 cm, kruhový podstavec má Ø 9,5 cm a je vhodný pro praporek cca 15 x 25 cm.

jednoramenný stojánek Klasik (v. 33 cm)		jednoramenný stojánek Styl (v. 42 cm)	
chromovaný	85	chromovaný +	140
zlatý	90	chromovaný	125
		zlatý	145

+ s patkou

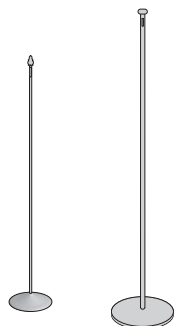

Kovové stolní stojánky (ST) – Combi a Teleskop

Kovový stojánek Combi je vysoký 44 cm, kruhový podstavec má Ø 9,5 cm a je vhodný pro praporek cca 15 x 25 cm a hlavně pro vlající vlaječku o velikosti 22,5 x 15 cm.

Kovový stojánek Teleskop je vysoký 31 - 51,5 cm, kruhový podstavec má Ø 9 cm a pro svoji přizpůsobivost je vhodný pro celou škálu praporeků i vlaječek.

jednoramenný stojánek	
Combi	125
Teleskop	170

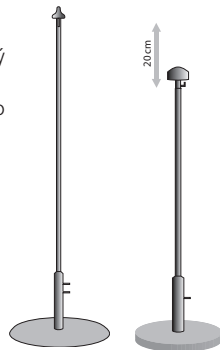
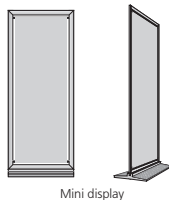

Stolní Mini display (STDM)

Speciální hliníkový rámový stojánek pro praporek. Praporek je vyroben z lesklého 100% PES hedvábí - Satenflagg.

Velikost	Rozměry v cm	Konstrukce (stojánek)	Komplet (tisk DCTI)	Komplet (tisk PT)
S	11 x 20,5	199	245	konstrukce + praporek 11 x 16,5
M	11 x 31	212	275	konstrukce + praporek 15 x 25
L	21 x 32	278	380	konstrukce + 2x (praporek 15 x 25)

Společnost Inter Flag je výhradním zástupcem holandské firmy Dynamast pro Česko a Slovensko.

Dovážené stožáry jsou zhotoveny z AlMgSi 0,7 F27 dle DIN 1748, povrchová úprava je přírodní elox. Stožár je vždy v kompletu se záklopkou, typem vyvážování a příslušnou patkou. V případě zájmu objednaný stožár dovezeme a provedeme montáž patky. Uvedená výška odpovídá nadzemní části stožáru.

třídlínlé teleskopické stožáry

výška (m)	typ*	Ø stožáru/délka ramene	patka	cena	váha (kg)
2 - 5	Profimobil	45-40-35 mm / -	PNJ	3 460	13,0
2 - 5	Profimobil s ramenem	45-40-35 / 1000	PNJ	4 420	14,5
2 - 4,5	Teleskopický stožár	45-40-35 / -	PZ	2 980	9,0
2 - 4,5	Teleskopický stožár s ramenem	45-40-35 / 1000	PZ	3 940	10,5

jednodílné stožáry

výška (m)	typ*	Ø stožáru/délka ramene	patka	cena	váha (kg)
5,3	Klasik A - vnější vedení lanka	65 mm / -	PZ	4 920	10,0
5,3	Klasik D - integrované rameno	65 mm / 1200 mm	PZ	6 800	12,5
6	Klasik A - vnější vedení lanka	65 mm / -	PN	5 560	16,0
6	Klasik D - integrované rameno	65 mm / 1200 mm	PN	7 440	18,5
6	Klasik Ds - sklopná patka	65 mm / 1200 mm	PS	8 520	17,5

jednodílné stožáry

výška (m)	typ*	Ø stožáru/délka ramene	patka	cena	váha (kg)
7	Klasik Ds - sklopná patka	75 mm / 1200 mm	PS	10 800	22,5

dvoudílné stožáry

výška (m)	typ*	Ø stožáru/délka ramene	patka	cena	váha (kg)
7,1	Klasik A - vnější vedení lanka	85 mm / -	PZ	7 400	17,0
7,1	Klasik B - vnitřní vedení lanka	85 mm / -	PZ	9 500	18,0
7,1	Klasik C - spouštěcí rameno	85 mm / 1500 mm	PZ	14 160	20,0
7,1	Klasik D - integrované rameno	85 mm / 1500 mm	PZ	9 360	19,5

dvoudílné stožáry

výška (m)	typ*	Ø stožáru/délka ramene	patka	cena	váha (kg)
8	Klasik A - vnější vedení lanka	85 mm / -	PN	8 160	23,5
8	Klasik B - vnitřní vedení lanka	85 mm / -	PN	10 260	24,5
8	Klasik C - spouštěcí rameno	85 mm / 1500 mm	PN	14 920	26,5
8	Klasik D - integrované rameno	85 mm / 1500 mm	PN	10 120	26,0
8	Klasik Ds - sklopná patka	85 mm / 1500 mm	PS	11 400	29,0

dvoudílné stožáry

výška (m)	typ*	Ø stožáru/délka ramene	patka	cena	váha (kg)
9	Klasik A - vnější vedení lanka	100 mm / -	PZ	9 120	22,5
9	Klasik B - vnitřní vedení lanka	100 mm / -	PZ	11 220	23,4
9	Klasik C - spouštěcí rameno	100 mm / 1500 mm	PZ	15 920	26,0
9	Klasik D - integrované rameno	100 mm / 1500 mm	PZ	11 440	25,5
9	Klasik Ds - sklopná patka	100 mm / 1500 mm	PS	13 640	34,0

Betonaci a montáž vzhledem ke své jednoduchosti lze provést svépomocí.

Cena za dopravu naším vozidlem: 11,- Kč/km (účtovány budou km za cestu tam i zpět).

Ceny jsou uvedeny v Kč bez DPH a dopravy.

Druhy patek Dynamast

PNJ – patka nájezdná



PZ – patka do země



PN – patka násuvná



PS – patka sklopná



Fasádní stožár (OZ)



Fasádní stožár s nástěnnou patkou je eloxovaný. Nabízíme provedení s úhlem odklonu od fasády 65° nebo 90°. Maximální doporučená plocha vlajky vyvěšené na tento stožár je 225 x 150 cm.

fasádní stožár

výška (m)	typ	průměr stožáru	1 - 5 ks	6 - 12 ks	váha (kg)
2	FS	35 mm	1 700	1 415	2

Příslušenství ke stožárům (SŽd)



Přestože stožáry dodáváme s kompletním příslušenstvím, nabízíme pro případ ztráty nebo poškození následující doplňky:

záklopy

tvar záklopy	cena za ks
kulovitý – černá, červená, šedá barva	150
čočkovitý – černá, červená, šedá barva**	150
cibulovitý – černá barva	230
cibulovitý – pozlacená	950

ostatní

popis	cena
závaží	350,- Kč/ks
provazový okroužek**	40,- Kč/ks
klíček ke stožáru „Klasik B“	40,- Kč/ks
rameno ke stožáru*	275,- Kč/bm

* pouze k námi dodaným stožárům ** u tohoto příslušenství prosím uvádějte při objednávce průměr stožáru

Sklolaminátové stožáry Danomast (SŽ)

Vzhledem k rostoucí poptávce jsme se rozhodli zařadit do našeho sortimentu sklolaminátové stožáry z dovozu. Vsadili jsme na úspěšného výrobce, jehož tradice výroby se datuje od r. 1960.

Do nabídky jsme zařadili kompletní kónické stožáry od 6 do 12 m nad zemí, se stejnými typy vyvážování jako u našich hliníkových stožárů. Ke všem typům doporučuje výrobce sklopnou patku, vzhledem k možné aretaci, k případnému doplnění systému a pohodlné údržbě. Stožáry jsou standardně dodávány bílé s velmi dobře udržovatelným povrchem. Ceny transportu se kalkulují individuálně.

vnější vedení lanka, patka do země (PZ)

výška (m)	1 - 5 ks	6 - 12 ks	nad 12 ks
6,6	5 810	4 535	3 895
7,7	6 450	5 175	4 535
8,8	6 960	5 685	5 045

vnější vedení lanka, patka sklopná (PS)

výška (m)	1 - 5 ks	6 - 12 ks	nad 12 ks
6	7 260	5 985	5 345
7	7 865	6 590	5 950
8	8 370	7 095	6 455
9	9 320	8 045	7 405
10	10 500	9 005	8 255
11	11 815	10 320	9 570
12	12 810	11 315	10 565

vnitřní vedení lanka, patka sklopná (PS)

výška (m)	1 - 5 ks	6 - 12 ks	nad 12 ks
6	10 120	8 845	8 205
7	10 755	9 480	8 840
8	11 290	10 015	9 375
9	12 355	11 080	10 440
10	13 565	12 070	11 320
11	14 040	12 545	11 795
12	14 805	13 310	12 560

integrované rameno, patka sklopná (PS)





výška (m)	1 - 5 ks	6 - 12 ks	nad 12 ks
6	9 670	8 395	7 755
7	10 260	8 985	8 345
8	11 280	10 005	9 365
9	12 805	11 530	10 890
10	14 150	12 655	11 905
11	14 955	13 460	12 710
12	15 790	14 295	13 545

T-Pole® 100 (SŽT)

Jedná se o mobilní stožáry pro krátkodobou prezentaci. Fixní výška stožáru je 5,4 m. Stožáry mají standardně integrované otočné(á) rameno(a) dle příslušného typu. Délka ramene je 115 cm, průměr 2 cm.

jednoramenný, velikost vlajky 115 x 350 cm

Typ setu	typy podstav	ceny stožárů s danou patkou
A	a) plastový stojan plnitelný vodou	4 040
B	b) nájezdový stojan	2 730
C	c) deska 55 x 55 cm	3 085
D	d) zatloukácí patka	1 785
E	e) nájezdový stojan economy	2 235

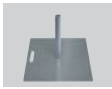
Doplňky			
a) Plastový stojan plnitelný vodou rozměr 80 x 80 x 15 cm, váha 10 kg (objem 70l)		d) Zatloukácí patka ocelová, černě lakovaná, délka 40 cm, váha 1,5 kg	
b) Nájezdový stojan váha 4,8 kg		e) Nájezdový stojan economy s rotátorem, váha 3,5, kg	
c) Deska 55 x 55 cm ocelová deska, povrchová úprava komaxitem, váha cca 20 kg			

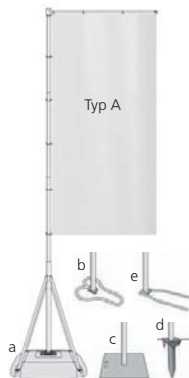

dvouramenný, paralelní, trojramenný

typ setu	typy T-Pole®	možná podstava	velikost vlajky v cm	cena
A	dvouramenný	plastový podstavec	115 x 350	4 125
	paralelní	plastový podstavec	115 x 400	4 320
	trojramenný	plastový podstavec	115 x 400	4 515



dvouramenný



paralelní



trojramenný

Presentr (SŽOZ) – pouze pro vlajky na výšku

Presentr je vhodný doplněk do vlajek, které vlají na stožárech bez ramene. Používá se tam, kde nejsou optimální větrné podmínky, vlajky visí svěšené a neplní svoji reklamní funkci.

Presentr je dodáván pro šíře vlajek 120 a 150 cm. Je vyroben z hliníku a skládá se ze dvou částí, které jsou spojeny. Na stožárové straně je ve spodní části doplněn okroužkem, který zajišťuje snadné vedení a stabilitu.

Vlajka musí mít speciální konfekci. Při objednání nových vlajek od naší společnosti, kde bude použit Presentr, se neúčtuje žádný příplatek. Pro dodatečné přešíť nebo opravu konfekce vlajek zákazníka od jiného výrobce platí vzorec: výška vlajky (m) + šířka vlajky (m) x konstanta (15,- Kč).

Příklad: vlajka 120 x 300 cm = výška 3 m + šířka 1,2 m x 15 = přešíť za 63,- Kč

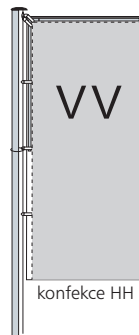

Presentr pro šířku vlajky	cena
120	268
150	290

Street Bannery

Street Bannery jsou velmi oblíbené pro svoji účinnost a jednoduchou montáž. Jsou složeny z ramen a potištěného banneru. Lze je umístit na sloupy veřejného osvětlení, elektrického vedení či přímo přimontovat na zeď.

Vybrat si můžete ze 3 typů uchycení.

Typ	Cena za konstrukci	Doporučený materiál	Maximální velikost v cm
Rameno nahoře a dole	716	Multiflag®, Varioflag® A PVC banner	70 x 250 nebo 50 x 300 60 x 200
Rameno nahoře, dole kovové očko	514	Multiflag®, Varioflag®	70 x 300
Montáž na stěnu	641	Multiflag®, Varioflag® PVC banner	70 x 250 nebo 50 x 300 60 x 200

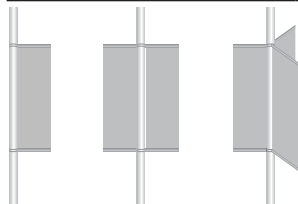

Možné připevnění na sloupy elektrického vedení či sloupy veřej. osvětlení

Fasádní držáky na vlajky (OZ)

Pro vyvěšování vlajek na budovu dodáváme dva typy fasádních držáků. Prvním typem je kovový fasádní držák, do kterého se zasouvá libovolně dlouhá dřevěná tyč o vnějším průměru 16 nebo 28 mm. U druhého typu se kovová tyč o vnějším průměru 26 mm a délce 1,6 m nasazuje na kovový držák. Barvu kovu lze volit bílou nebo černou.

kovový držák včetně kovové tyče	
typ	cena
fasádní držák prům. 26 mm na 1 vlajku	320
fasádní držák prům. 26 mm na 2 vlajky	470
fasádní držák prům. 26 mm na 3 vlajky	620
fasádní držák prům. 28 mm na 1 vlajku	110
fasádní držák prům. 28 mm na 2 vlajky	160

kovový držák, barva bílá a černá	
typ	cena
fasádní držák prům. 28 mm na 3 vlajky	210
fasádní držák prům. 16 mm na 1 vlajku	110
fasádní držák prům. 16 mm na 2 vlajky	160
dřevěná žerd, prům. 28 mm, délka 2 m	85
dřevěná žerd, prům. 16 mm, délka 1,3 m	30

Ceny jsou uvedeny v Kč bez DPH a dopravy.

Reklamní slunečníky DCTI (OZKS + tisk)

Reklamní slunečníky o Ø 180 a 200cm zhotovujeme ze 100% polyesteru o plošné hmotnosti cca 115 - 205 g/m². Potah je dodáván na slunečnickové kostře bílé barvy s naklápěcím kloubem. Ke slunečnickům nabízíme bílý plastový podstavec (OZ) plnitelný vodou nebo pískem (cena 90,- Kč/ks). Podle požadovaného množství slunečníky zhotovujeme celoplošným filmovým tiskem. Slunečník se skládá z osmi polí, takže je možné volit různé varianty tisku (tisk do plochy dílu nebo na volán, střídání motivů apod.).

Cena reklamního slunečníku z materiálu Multisol® L o plošné hmotnosti cca 115 g/m² bude sdělena individuálně na základě konkrétní poptávky (orientační cena se pohybuje okolo 500 - 700,- Kč/ks).

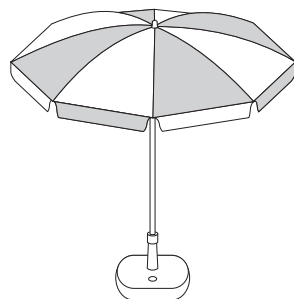

Slunečníky DCT

Pro malé série slunečnicků se složitějším motivem (včetně rastru) nabízíme **digitálně potištěné** slunečníky (materiál 100% PES o hmotnosti cca 115 - 205 g/m²). Cena slunečníku Ø 180 cm je cca 1 850,- Kč/ks, Ø 200 cm je cca 2 060,- Kč/ks. Přesnou cenu sdělíme na základě konkrétní poptávky.

Rozlišováký (OZ) – Multiflag®

Rozlišovací dresy vyrábíme ze 100% PES Multiflag® o hmotnosti 110 g/m². Vybrat si můžete z 22 druhů barev základního materiálu, přičemž standardně se používá neonová žlutá a oranžová. Velikost rozlišovacího dresu je univerzální cca 68 x 65 cm. Rozlišovací dresy obšíváme lemovkou.



počet kusů	1 - 24	25 - 79	80 - 200
cena rozlišováký (neon)	85	80	75
cena rozlišováký (standardní barvy)	75	70	65

Cykločísła

Cykločísła jsou vhodné pro závodníky při cyklo závodech. Číslo si závodník upevní pomocí elektrikařských pásků na řídítka.

Potisk z tvrzeného PVC provádíme digitálním pigmentovým tiskem. Cykločísła je možné vyrobit i jiné než standardní velikosti (A5).

Druhou variantou je laminace a ta se provádí z papírového tisku z laserové tiskárny.

typ	velikost	cena za 1 ks
DPTI: tvrzené PVC (350g/m2)	15 x 21	12
OZ:laminovaný papírový tisk	15 x 21	7



Q-Frame Snap (DQFS)

Klaprámy, Info Boardy, Áčka a Zákaznické poutače Outdoor 1 a 2 jsou ideálním prostředkem pro prezentaci informací, na různé akce, nabídky, před či do prodejen aj. UV-stabilizovaný protireflexní film chrání propagační tisky proti blednutí.

Klaprámy

Klaprámy jsou jednou z nejběžnějších prostředků pro propagaci.

Výraznou předností je skutečnost, že výměna motivů se dá provést pouhým odklopením rámového profilu. Rámy jsou z eloxovaného hliníku v barvě stříbra, šířka profilu je 32 mm. Rám je flexibilní v šířce i výšce. Kryt je vyroben z UV protireflexní fólie.

formát	velikost rámu v cm	velikost reklamní plochy v cm	cena rámu
A0	88,4 x 123	84,1 x 118,9	1 023
A1	63 x 88,4	59,4 x 84,1	631
A2	46,3 x 63	42 x 59,4	451
A3	34,2 x 46,5	29,7 x 42	326



Info Boardy

Lehký, snadno přenosný a reprezentativní stojan. Instalace i výměna letáku je velmi rychlá. Je možné flexibilní nastavení výšky i šířky. Rámy jsou z eloxovaného hliníku a šířka profilu je 25 mm. Kryt je vyroben z UV protireflexní fólie.

formát	velikost rámu v cm	velikost reklamní plochy v cm	výška systému v cm	váha v kg	cena konstrukce
A3	33 x 45	29,7 x 42	101	3,4	1 007
A4	24 x 33	21 x 29,7	101	2,9	901

Áčka

Oboustranný plakátový stojan s hliníkovými zaklapávacími rámy, v provedení s oblými rohy. Použití je možné v exteriéru i interiéru. Kryt je vyroben z UV protireflexní fólie, odolný proti dešti a šířka profilu je 32 mm.

formát	velikost rámu v cm	velikost reklamní plochy v cm	váha v kg	cena konstrukce
A0	88,5 x 153,5	84,1 x 118,9	14,5	2 385
A1	64 x 116	59,4 x 84,1	8,1	1 855
A2	46,5 x 85	42 x 59,4	5	1 386



Zákaznické poutače Outdoor 1

Zákaznický poutač slouží pro oboustrannou reklamní prezentaci. Je určen především pro exteriéry, ale je možné jej použít i v interiéru. Má podstavec plnitelný vodou (24l), integrovaná kolečka a elastickou podporu rámu. Rámy jsou z eloxovaného hliníku a kryt je vyroben z UV protireflexní fólie. Šířka profilu je 32 mm.

formát	velikost rámu v cm	velikost reklamní plochy v cm	váha v kg	cena konstrukce
A0	97 x 153,5	84,1 x 118,9	19	4 590
A1	79 x 113,5	59,4 x 84,1	12	2 894



Ceny jsou uvedeny v Kč bez DPH a dopravy.

Zákaznické poutače Outdoor 2

Zákaznický poutač slouží pro oboustrannou reklamní prezentaci. Je určen především pro exteriéry, ale je možné jej použít i v interiéru. Má elastickou podporu rámu. Rámy jsou z eloxovaného hliníku a kryt je vyroben z UV protireflexní fólie. Šířka profilu je 32 mm.

formát	velikost rámu v cm	velikost reklamní plochy v cm	váha v kg	cena konstrukce
A0	89 x 148	84,1 x 118,9	18	4 876
A1	65 x 112,5	59,4 x 84,1	13	3 180



Razítka MODICO (R)

Razítka MODICO mají skvělou funkčnost, moderní design, ostrý a rovnoměrný vzhled. Jedná se o nejmodernější FLASH technologii, která vyniká svou rychlostí a čistotou provedení.

Mezi výhody patří především: možnost tisku fotografií, vlastnoručních podpisů, neviditelných podpisů UV barvou (tisk je vidět pouze pod UV lampou), písmo již od velikosti 4 bodů, tenké čáry a možnost stínování, ekologická výroba bez odpadů a zápachu, razítka jsou hotová za 10 minut a lze je používat do 1 hodiny.

Přednosti razítek MODICO: vyrábí se i malé rozměry razítka (kapesní pouze 25mm vysoké), 5 barev razítkových těl a 6 druhů inkoustů (vč. UV-neviditelného), až 20tis. otisků s jedním inkoustovým polštářkem, razítka nevysychají.

Typy razítek

model	rozměr v mm	cena	barva těla razítka				
			bordo	černá	světle modrá	tmavě modrá	zelená
MODICO 2	36 x 11	271	x	x	x	x	x
MODICO 3	47 x 14	335	x	x	x	x	x
MODICO P3 kapesní	47 x 14	335	x	x	x	x	x
MODICO 4	55 x 19	399	x	x	x	x	x
MODICO P4 kapesní	55 x 19	399	x	x	x	x	x
MODICO 5	64 x 24	528	x	x	x		
MODICO 6	62 x 32	559	x	x	x		
MODICO 10	89 x 44	1 078	x	x	x		
MODICO 12	80 x 62	1 158	x	x	x		
MODICO 14	96 x 68	1 190	x	x	x		
MODICO R45 kulaté	průměr 42	534	x	x	x		
MODICO D1 datumovka	60 x 40	1 110	oranžovo-šedá				

Všechny typy razítek dodáváme s těmito barvami otisku (inkoustu):

- červená, černá, modrá, fialová, zelená, UV
- pouze u datumovky jsou možné tisky v barvě červené, černé a modré, datum je vždy červený

Šablony pro vložení grafiky jsou k dispozici na www.vlajky.cz/informace/informace_downloads_razitka.php.



Samolepící fólie (OZ)

Řezání samolepících fólií na plotru včetně separace

barva	cena za bm š. 60 cm
neon	300
bílá	120
barevná	135

Nažehlovací fólie (OZ)

Nažehlování řezatelných motivů

druh fólie	cena za bm š. 50 cm
hladká	375
floková	550

Nažehlování jména (náзву) o velikosti cca 25 x 10 cm

druh fólie	cena
hladká	20
floková	30

Oprava vlajek (ON) – ušítí, přešítí, opravení

Opravujeme pouze vlajky vyrobené naší firmou, které jsou úměrně znečištěné dobou vyvěšení. Opravou se může změnit výsledný formát vlajky. Cena se určuje dle poškození a druhu opravy. Orientačně se cena za opravu pohybuje do 100,- Kč/ks.

Doplňkový sortiment (OZ)

Níže uvedené materiály zasíláme na dobírku, v případě osobního odběru platba v hotovosti.

Materiál Multiflag® je 100% PES o hmotnosti 110 g/m². Standardně je k dispozici materiál o šíři 153 cm, u bílého materiálu je možná i šíře 103, 123 a 203 cm. Barevný Multiflag® nabízíme v základních barvách (žlutá, červená, zelená, modrá, šedá, černá) a v neonových barvách (svítivě žlutá, svítivě oranžová).

bílý Multiflag F 110g/m² není upraveno pro DCTI

šíře (cm)	cena za bm
103	65
123	80
153	95
203	125

barevný Multiflag F 110g/m²

barvy	cena za bm š. 150
základní	110
neon, chrom	140

karabiny

plastová karabina	5,- Kč/ks
lemkový proužek ke karabině	1,- Kč/ks

plastové zacvakávací lišty (klemšiny) (OZ VM.K)

plastová lišta o délce 300 cm	70,- Kč/ks
plastová očka k lištám (100 ks)	185,- Kč/bal.

Ceny za dopravu zboží našimi vozidly (EX)

Renault Master	11,00 Kč/km
Renault Trafic	10,00 Kč/km
osobní automobil	8,00 Kč/km

Účtovány budou km za cestu tam i zpět.

Ceny jsou uvedeny v Kč bez DPH a dopravy.

Stupnice podle Beauforta

Při jaké síle větru nepoužívat naše výrobky.

výrobek	stupeň	do maximální rychlosti km/hod.
Bowflag® 100 jednovrstevní	6	49
Bowflag® 100 dvouvrstevní	4	28
Bowflag® 200 jednovrstevní	8 (10)	74 (102)
Bowflag® 200 dvouvrstevní	8	74
Presentr	7	61
Street Banner	10	102
T-Pole 100 jednoramenný	6	49
T-Pole 100 víceramenný	3	19
Vlajka	8	74

Více informací na www.vlajky.cz/informace

Konfekce

Konfekci vlajek zhotovujeme dle přání zákazníka. Pro snazší orientaci vám však nabízíme nákresy nejběžnějších typů konfekce. Nákresy jsou rozděleny do těchto základních skupin: HH – konfekční zpracování uchycení vlajek na výšku; HQ – konfekční zpracování uchycení vlajek na šířku; KF – vlajka s tunelem pro navlečení na žerd; BF – konfekční zpracování interiérových vlajek; SB – konfekční zpracování transparentů. Každá skupina je rozpracována do několika variant, z nichž si můžete vybrat právě tu konfekci, která bude vyhovovat vašim požadavkům. Naše obchodní oddělení vám pomůže vybrat tu nejvhodnější variantu.

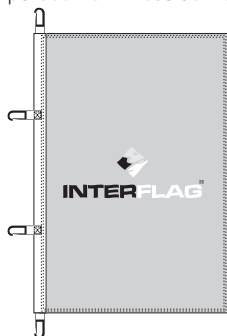

HH 1

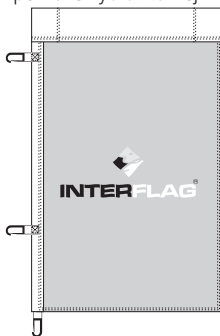

HH 2a, 2b

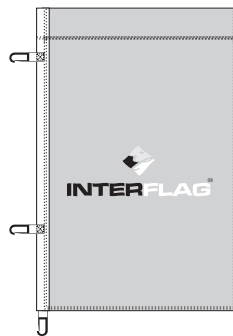

HH 2c, 2d

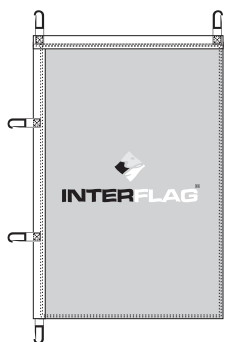

HH 3

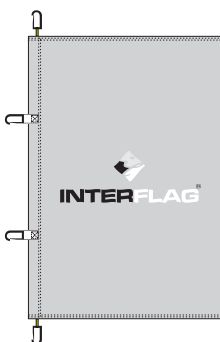

HH 4

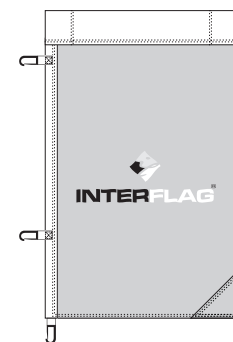

HH 5

popis k nákresům konfekce vlajek HH – vlajky na výšku

zkratka	popis konfekce
HH 1	vlajka je obroubena dvojitým stehem, na stožárové straně je 5 cm lemovka s karabinami
HH 2a	vlajka je obroubena dvojitým stehem, na stožárové straně je 5 cm lemovka s karabinami, na horní straně je přišit tunel z lemovky (možnost pro různé průměry ramen) s oběma konci otevřenými
HH 2b	vlajka je obroubena dvojitým stehem, na stožárové straně je 5 cm lemovka s karabinami, na horní straně je přišit tunel z lemovky (možnost pro různé průměry ramen) s jedním koncem uzavřeným
HH 2c	vlajka je obroubena dvojitým stehem, na stožárové straně je 5 cm lemovka s karabinami, na horní straně je tunel z vlajkoviny (možnost pro různé průměry ramen) s oběma konci otevřenými
HH 2d	vlajka je obroubena dvojitým stehem, na stožárové straně je 5 cm lemovka s karabinami, na horní straně je tunel z vlajkoviny (možnost pro různé průměry ramen) s jedním koncem uzavřeným
HH 3	vlajka je obroubena dvojitým stehem, na stožárové a horní straně je 5 cm lemovka s karabinami
HH 4	vlajka je obroubena dvojitým stehem, na stožárové straně je do vlajkoviny všit provázek s karabinami
HH 5	vlajka je obroubena dvojitým stehem se zesíleným rohem z vlajkoviny, na stožárové straně je 5 cm lemovka s karabinami, na horní straně je přišit tunel z lemovky (možnost pro různé průměry ramen) s oběma konci otevřenými

U vlajek na výšku se karabiny dávají standardně s odstupem 1 m.

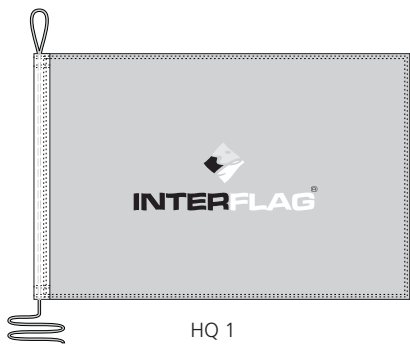

HQ 1

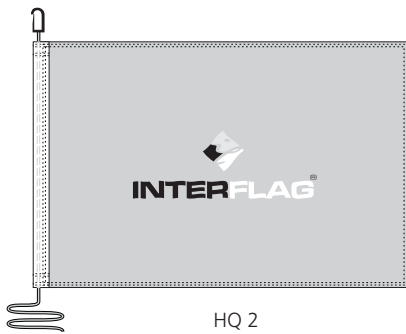

HQ 2

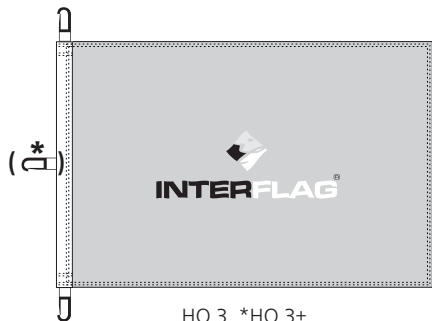

HQ 3, *HQ 3+

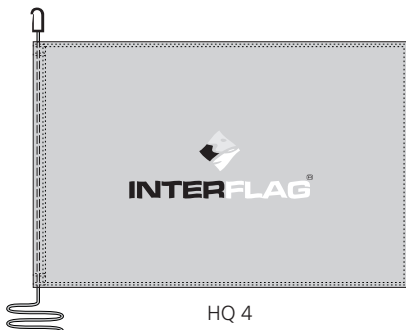

HQ 4



HQ 5

popis k nákresům konfekce vlajek HQ – vlajky na šířku

zkratka	popis konfekce
HQ 1	vlajka je obroubena dvojitým stehem, na stožárové straně je do lemovky (5cm) všit provaz, na horní straně je provaz ukončen smyčkou a na dolní straně je ponechán volný konec provazu k uchycení
HQ 2	vlajka je obroubena dvojitým stehem, na stožárové straně je do lemovky (5cm) všit provaz, na horní straně je provaz ukončen karabinou a na dolní straně je ponechán volný konec provazu k uchycení
HQ 3	vlajka je obroubena dvojitým stehem, na stožárové straně je našita lemovka (5 cm), na horní a dolní straně je do lemovky všita karabina k uchycení vlajky (standardně jen dvě karabiny na vlajce)
*HQ 3+	stejně jako HQ 3 akorát u HQ 3+ je jedna karabina navíc na stožárové straně uprostřed
HQ 4	vlajka je obroubena dvojitým stehem, na stožárové straně je do vlajkoviny všit provaz, na horní straně je provaz ukončen karabinou a na dolní straně je ponechán volný konec provazu k uchycení
HQ 5	vlajka je obroubena dvojitým stehem, na stožárové straně je našita lemovka (cca 6 cm), na horní a dolní straně je v lemovce kovový kroužek



KF 1



KF 4

popis k nákresům konfekce vlajek KF

zkratka	popis konfekce
KF 1	vlajka je obroubena dvojitým stehem, na levé straně je tunel z lemovky k provlečení tyče (možnost různých průměrů), tunel s oběma konci otevřenými
KF 2	vlajka je obroubena dvojitým stehem, na levé straně je tunel z lemovky k provlečení tyče (možnost různých průměrů), tunel s jedním koncem uzavřeným
KF 4	vlajka je obroubena dvojitým stehem, na levé straně je tunel z vlajkoviny k provlečení tyče (možnost různých průměrů), tunel s oběma konci otevřenými
KF 5	vlajka je obroubena dvojitým stehem, na levé straně je tunel z vlajkoviny k provlečení tyče (možnost různých průměrů), tunel s jedním koncem uzavřeným



BF 1, 1a



BF 2, 2a



BF 3, 3a

„Klemšína“ - zacvakávací plastová
lišta 20,- Kč/m

dřevěná tyčka cca 12,50 Kč/m



BF 4, 4a



BF 5



BF 6

drát 5,- Kč/m

popis k nákresům konfekce vlajek BF – interiérové vlajky

zkratka	popis konfekce
BF 1	vlajka je obroubena dvojitým stehem, na horní straně je tunel z lemovky s oběma konci otevřenými
BF 1a	vlajka je obroubena dvojitým stehem, na horní straně je tunel z lemovky s jedním koncem uzavřeným
BF 2	vlajka je obroubena dvojitým stehem, na horní a dolní straně je tunel z lemovky s oběma konci otevřenými
BF 2a	vlajka je obroubena dvojitým stehem, na horní a dolní straně je tunel z lemovky s jedním koncem uzavřeným
BF 3	vlajka je obroubena dvojitým stehem, na horní straně je tunel z vlajkoviny s oběma konci otevřenými
BF 3a	vlajka je obroubena dvojitým stehem, na horní straně je tunel z vlajkoviny s jedním koncem uzavřeným
BF 4	vlajka je obroubena dvojitým stehem, na horní a dolní straně je tunel z vlajkoviny s oběma konci otevřenými
BF 4a	vlajka je obroubena dvojitým stehem, na horní a dolní straně je tunel z vlajkoviny s jedním koncem uzavřeným
BF 5	strany jsou rovně a hladce střiženy, na horní straně je plastová zacvakávací lišta s dvěma očky spojenými provázkem nebo silonem, na dolní straně je všíty drát, který vlajku vypíná
BF 6	strany jsou rovně a hladce střiženy, na horní straně je tunel z vlajkoviny k proplečení dřevěné tyče, na dolní straně je všíty drát, uchycení šňůry k dřevěné tyči je možné přistřelením nebo navázáním ve vyvrtaných otvorech v dřevěné tyči
BF 7	strany jsou rovně a hladce střiženy, na horní straně je plastová zacvakávací lišta s dvěma očky spojenými provázkem nebo silonem, na dolní straně je plastová zacvakávací lišta bez oček
BF 8	strany jsou rovně a hladce střiženy, na horní a dolní straně je tunel z vlajkoviny k proplečení dřevěné tyče, uchycení šňůry k horní tyči je možné přistřelením nebo navázáním ve vyvrtaných otvorech v dřevěné tyči
BF 9	strany jsou rovně a hladce střiženy, na horní a dolní straně je všíty drát, na horní straně jsou dva skřípce spojené provázkem na zavěšení

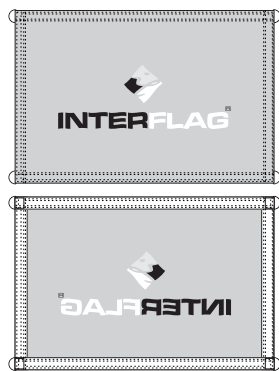

SB 1

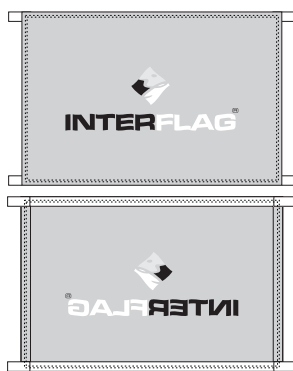

SB 2

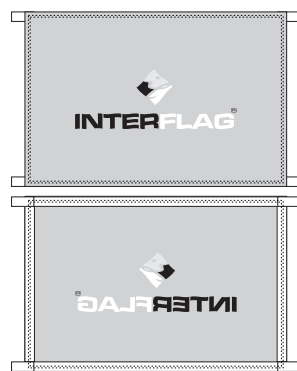

SB 3

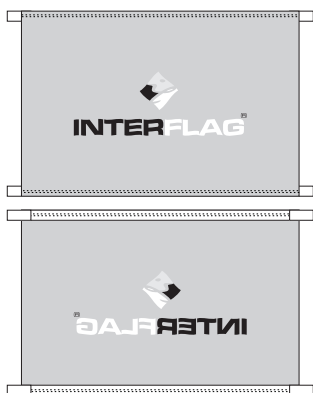

SB 4

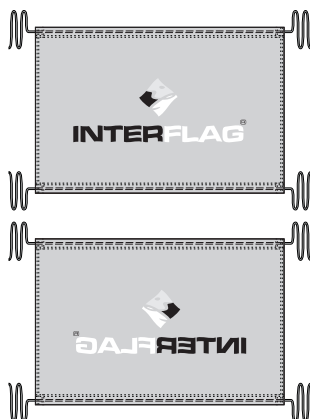

SB 5

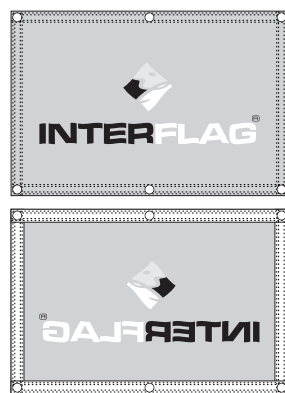

SB 6

popis k nákresům konfekce vlajek SB – transparenty

zkratka	popis konfekce
SB 1	zezadu je po obvodu čtyřstehem přišita lemovka, v rozích jsou v nepřechývajících poutkách kovové polokroužky
SB 2	na horní a dolní straně je ze zadu dvojstehem přišita lemovka (2 cm), v rozích přechývajících poutka z lemovky, boční strany jsou obroubeny dvojitým stehem
SB 3	zezadu je po obvodu dvojstehem přišita lemovka (2 cm), v rozích přechývajících poutka pro uchycení
SB 4	boční strany jsou rovně a hladce střiženy, na horní a dolní straně je ze zadu dvojstehem našita lemovka (2 cm), ve všech čtyřech rozích přechývajících poutka
SB 5	na horní a dolní straně je do vlajkoviny všit provaz – v rozích cca 50 cm přechývá, boční strany jsou obroubeny dvojitým stehem
SB 6	po obvodu je ze zadu čtyřstehem přišita lemovka, v rozích a podle přání zákazníka jsou kovové kroužky
SB 7	na horní a dolní straně je ze zadu čtyřstehem našita lemovka (3 cm), v rozích a podle přání zákazníka jsou kovové kroužky, boční strany jsou obroubeny dvojitým stehem
SB 8	po obvodu je do vlajkoviny dvojstehem všita lemovka (2 cm), v rozích a podle přání zákazníka jsou ze zadu našity karabiny, boční strany jsou obroubeny dvojitým stehem
SB 9	na horní a dolní straně je do vlajkoviny čtyřstehem všita lemovka (3 cm), v rozích a podle přání zákazníka jsou kovové kroužky, boční strany jsou obroubeny dvojitým stehem

Poznámka: Vybraný typ konfekce může ovlivnit výsledný rozměr vlajky.